



producent en groothandel voor de afbouw



Leveringsprogramma 2021

Flotec afbouwproducten Textielstraat 22H 7575 CA Oldenzaal
tel.: 074-2916447



Go with the Flo(w)tec!

Index

Gronderingen en hechtmiddelen	2
Kunststofvloeren en coatings.....	5
Transparante coatings en primer	6
Uitvlak- en reparatiemortels.....	7
Betonlook	8
Droogversnellers en curings	9
Betonsealers en instrooimaterialen.....	10
Gevelbescherming en reiniging.....	11
Dunpleister en kleurstoffen	12
Wapeningsgaas, vezels en isolatie	13
Vul- en reparatiemiddelen	14
Uitvlak- en reparatiemortels.....	15
Muurverf.....	16
Buiten muurverf en gronderingen	17
Lakverf binnen en buiten.....	18
Lakverf en sierpleister	19
Uitvlak- en schuurwerkmortels	20
Glasweefsellijm en Reno- glasweefsel	21
Kitten en PUR	22
Beugels en verfrollers.....	23
Kwasten	26
Non-Paint Materialen	28
Afbreekmessen en meetgereedschap	29
Stukadoorstroffels en schaven.....	30
Spaarborden en afwerkspanen	33
Spack- en gipsmessen	34
Wandreien en hulpmiddelen.....	35
Ontluchtingswalsen en lijmkammen	39
Vloerspanen en vloerreien	40
Speedmixer en schuur papier/gaas	41
Plamuurmessen, schuur- en slijpschijven	42
Blikscharen, mixers en hulpmiddelen	43
Gereedschappen en hulpmiddelen	44
Persoonlijke beschermingsmiddelen.....	45
Tegel gereedschap en hulpmiddelen.....	48
Level-fix systeem en tegelsnijders	51
Metselgereedschap en scheppen.....	52
Emmers en kuipen	53
Stucloper, maskeerpapier en folie	54
Afplaktape	55
Verpakkingsmaterialen.....	57
Bezems en oplosmiddelen	58
Stucprofielen	59
Sierlijsten geëxtrudeerd polystyreen.....	60



Gronderingen en hechtmiddelen

	<p>Flotec G-100 Grondeer geconcentreerd (verduikbaar van 1:1 tot 1:3 met water)</p> <p>Flotec G-100 Grondeer is een geconcentreerd, geel gepigmenteerd voorstrijkmiddel. Het product wordt toegepast op sterk en/of onregelmatig absorberende ondergronden om zuiging te reduceren of egaliseren. Het product is zowel binnen- als buitenshuis toepasbaar.</p> <p>Droogtijd: ca. 3 - 4 uur Verbruik: ca. 0,10 ltr/m² (verdund product)* * Afhankelijk van de zuiging en ruwheid van de ondergrond.</p>	<p>art.nr.</p> <p>10201 10205 10215</p>	<p>omschrijving</p> <p>emmer 1 ltr emmer 5 ltr emmer 15 ltr</p>
	<p>Flotec G-110 Aufbrennsperre geconcentreerd (verduikbaar van 1:1 tot 1:6 met water)</p> <p>Flotec G-110 Aufbrennsperre is een sterk geconcentreerd, geel gepigmenteerd voorstrijkmiddel. Het product wordt toegepast op sterk en/of onregelmatig absorberende ondergronden om zuiging te reduceren of egaliseren. Het product is zowel binnen- als buitenshuis toepasbaar.</p> <p>Droogtijd: ca. 3 - 4 uur Verbruik: ca. 0,10 ltr/m² (verdund product)* * Afhankelijk van de zuiging en ruwheid van de ondergrond.</p>	<p>art.nr.</p> <p>10001 10005 10015</p>	<p>omschrijving</p> <p>emmer 1 ltr emmer 5 ltr emmer 15 ltr</p>
	<p>Flotec G-160 Diepgrondering gebruiksklaar (zeer goed indringvermogen)</p> <p>Flotec G-160 Diepgrondering is een gebruiksklaar fixeeren grondeer middel voor het verstevigen en egaliseren van het verschil in zuiging in de ondergrond. Het oppervlak van de ondergrond wordt hierdoor verbeterd, zodanig worden de draagkracht en hechting verbeterd. Het product is zowel binnen- als buitenshuis toepasbaar.</p> <p>Droogtijd: ca. 3 - 4 uur Verbruik: ca. 0,10 - 0,15 ltr/m² (onverdund product)* * Afhankelijk van de zuiging en ruwheid van de ondergrond.</p>	<p>art.nr.</p> <p>11005 11010</p>	<p>omschrijving</p> <p>jerrycan 5 ltr jerrycan 10 ltr</p>
	<p>Flotec P-205 Isopor geconcentreerd (isolierend impregneermiddel)</p> <p>Flotec P-205 Isopor is een geconcentreerd, isolerend fixeeren- en voorstrijkmiddel om vlekvorming en (vocht)doorslag vanuit de te behandelen ondergrond te voorkomen. Flotec P-205 Isopor is licht gepigmenteerd en droogt nagenoeg kleurloos op. Het product is zowel binnen- als buitenshuis toepasbaar.</p> <p>Droogtijd: minimaal 24 uur Verbruik: ca. 0,10 - 0,15 ltr/m² (verdund product)* * Afhankelijk van de zuiging en ruwheid van de ondergrond.</p>	<p>art.nr.</p> <p>15201 15205 15210</p>	<p>omschrijving</p> <p>jerrycan 1 ltr jerrycan 5 ltr jerrycan 10 ltr</p>
	<p>Flotec P-115 Hechtemulsie geconcentreerd (verduikbaar van 1:1 tot 1:8 met water)</p> <p>Flotec P-115 Hechtemulsie is een sterk geconcentreerd bindmiddel. Het product wordt toegepast als hechtbrug, grondering of toeslagstof in gips- of cementgebonden mortels. Het product is zeer goed bestand tegen alkaliën en is zowel binnen- als buitenshuis toepasbaar.</p> <p>Droogtijd: ca. 6 uur Verbruik: ca. 0,10 - 0,15 ltr/m² (verdund product)* * Afhankelijk van de zuiging en ruwheid van de ondergrond.</p>	<p>art.nr.</p> <p>14201 14205 14210 14215</p>	<p>omschrijving</p> <p>emmer 1 kg emmer 5 kg emmer 10 kg jerrycan 10 kg</p>







Gronderingen en hechtmiddelen

	<p>Flotec P-415 SPUITKONTAKT gebruiksklaar (zeer hoog rendement)</p> <p>Flotec P-415 SPUITKONTAKT is een roze gepigmenteerd hechtmiddel. Het product wordt onverdund toegepast op zuigende en/of slecht zuigende ondergronden. Het vormt een hechtbrug tussen de ondergrond en de later aan te brengen stuclaag. Het product is binnenshuis toepasbaar.</p> <p>Droogtijd: ca. 2 - 3 uur Verbruik: ca. 0,12 - 0,15 kg/m² (onverdund product)* * Afhankelijk van de zuiging en ruwheid van de ondergrond.</p>	<p>art.nr. 14405 14415</p>	<p>omschrijving emmer 5 kg emmer 15 kg</p>
	<p>Flotec P-620 KONTAKT gebruiksklaar (zeer hoog rendement)</p> <p>Flotec P-620 KONTAKT is een gebruiksklaar, groen gepigmenteerd hechtmiddel, vermengd met speciaal kwarts. Het product wordt toegepast als hechtbrug op slecht zuigende ondergronden. Het vormt een hechtbrug tussen de ondergrond en de later aan te brengen stuclaag. Het product is binnenshuis toepasbaar.</p> <p>Droogtijd: ca. 3 - 4 uur Verbruik: ca. 0,13 - 0,16 kg/m² (verdund product)* * Afhankelijk van de zuiging en ruwheid van de ondergrond.</p>	<p>art.nr. 14620</p>	<p>omschrijving emmer 17 kg</p>
	<p>Flotec P-520 PUTZKONTAKT SNEL gebruiksklaar (sneldrogend)</p> <p>Flotec P-520 PUTZKONTAKT SNEL is een sneldrogend, rood gepigmenteerd hechtmiddel, vermengd met speciaal kwarts. Het product wordt toegepast als hechtbrug op niet of slecht zuigende ondergronden. Dit product is zowel binnen- als buitenshuis toepasbaar. Raadpleeg technische informatie bij toepassing buitenshuis.</p> <p>Droogtijd: ca. 1 uur Verbruik: ca. 0,25 - 0,30 kg/m² (onverdund product)* * Afhankelijk van de zuiging en ruwheid van de ondergrond.</p>	<p>art.nr. 14505 14520</p>	<p>omschrijving emmer 5 kg emmer 20 kg</p>
	<p>Flotec P-130 PUTZKONTAKT geconcentreerd (verdundbaar met 30% tot 50% water)</p> <p>Flotec P-130 PUTZKONTAKT is een geconcentreerd, rood gepigmenteerd hechtmiddel, vermengd met speciaal kwarts. Het product wordt toegepast als hechtbrug op niet of slecht zuigende ondergronden. Het product is zowel binnen- als buitenshuis toepasbaar. Raadpleeg technische informatie bij toepassing buitenshuis.</p> <p>Droogtijd: ca. 6 uur Verbruik: ca. 0,25 - 0,30 kg/m² (verdund product)* * Afhankelijk van de zuiging en ruwheid van de ondergrond.</p>	<p>art.nr. 14001 14005 14020</p>	<p>omschrijving emmer 1 kg emmer 5 kg emmer 20 kg</p>
	<p>Flotec P-710 HECHTPRIMER gebruiksklaar (extreem goede hechting)</p> <p>Flotec P-710 HECHTPRIMER is een groen gepigmenteerde hechtlaag voor het verkrijgen van hechting op alle gladde en/of gesloten ondergronden (b.v.: beton en bestaand tegelwerk). Deze hechtlaag vergroot de mechanische hechting van afwerklagen aanzienlijk. Het product is zowel binnen- als buitenshuis toepasbaar.</p> <p>Droogtijd: ca. 1 uur Verbruik: ca. 0,20 - 0,25 kg/m² (onverdund product)* * Afhankelijk van de zuiging en ruwheid van de ondergrond.</p>	<p>art.nr. 14705 14710 14717</p>	<p>omschrijving emmer 5 kg emmer 10 kg emmer 17 kg</p>







Gronderingen en hechtmiddelen

	<p>Flotec P-800 Multiprimer geconcentreerd (verdundbaar van 1:1 tot 1:4 met water)</p> <p>Flotec P-800 Multiprimer is een sterk geconcentreerd, sneldrogend, APEO- en emissievrij bindmiddel. Dit bindmiddel kan worden toegepast als hechtbrug en/of grondering. Het product is zeer goed bestand tegen alkaliën en is zowel binnen- als buitenshuis toepasbaar.</p> <p>Droogtijd: ca. 1 uur Verbruik: ca. 0,10 - 0,20 ltr/m2 (verdund product)* * Afhankelijk van de zuiging en ruwheid van de ondergrond.</p>	<p>art.nr.</p> <p>14805 14810 14825</p>	<p>omschrijving</p> <p>jerrycan 5 ltr jerrycan 10 ltr jerrycan 25 ltr</p>
	<p>Flotec P-310 Isokwarts gebruiksklaar (isolerend voorstrijkmiddel)</p> <p>Flotec Isokwarts is een wit gepigmenteerd, kwartshoudend, isolerend hechtmiddel. Het product wordt toegepast op slecht zuigende ondergronden. Het vormt een hechtbrug tussen de ondergrond en later aan te brengen stuclaag of sierpleister. Het product is zowel binnen- als buitenshuis toepasbaar.</p> <p>Droogtijd: minimaal 24 uur Verbruik: ca. 0,20 - 0,25 ltr/m2 (onverdund product)* * Afhankelijk van de zuiging en ruwheid van de ondergrond.</p>	<p>art.nr.</p> <p>15105 15110 15115</p>	<p>omschrijving</p> <p>emmer 5 ltr emmer 10 ltr emmer 15 ltr</p>
	<p>Flotec M-215 Multipox (multifunctionele epoxyhars 2K)</p> <p>Flotec Multipox is een transparante, oplosmiddelvrije, universeel toepasbare epoxyhars. Dit product kan worden toegepast als hechtlaag en voor het samenstellen van reparatie- uitvlakmortels en schrap- egalisatie lagen, gevuld met vuur gedroogd kwartzand. Het product is zowel binnen- als buitenshuis toepasbaar.</p> <p>Droogtijd: ca. 14 - 24 uur (volledig belastbaar na 7 dagen) Verbruik: ca. 0,25 - 1,50 kg/m2 (onverdund product)* * Afhankelijk van toepassing.</p>	<p>art.nr.</p> <p>18401 18402 18405</p>	<p>omschrijving</p> <p>set 1 kg set 2,5 kg set 5 kg</p>
	<p>Flotec P-475 Epoxy primer (oplosmiddelvrije epoxy grondering 2K)</p> <p>Flotec P-475 Epoxy primer wordt toegepast als een zeer goed penetrerende hechtlaag en vormt de basis voor nagenoeg alle andere kunststof afwerkingen op epoxy basis. Deze hechtlaag kan tevens worden toegepast voor het nat in nat verwerken van o.a.: epoxy troffelvloeren en epoxy reparatie mortelsystemen. Het product is zowel binnen als buitenshuis toepasbaar.</p> <p>Droogtijd: ca. 12 - 16 uur (volledig belastbaar na 7 dagen) Verbruik: ca. 0,20 - 0,30 kg/m2 (onverdund product)* * Afhankelijk van de zuiging en ruwheid van de ondergrond.</p>	<p>art.nr.</p> <p>13871 13872 13875</p>	<p>omschrijving</p> <p>set 1 kg set 2,5 kg set 5 kg</p>
	<p>Flotec P-430 Epoxy Primer WE (watergedragen epoxy grondering 2K)</p> <p>Flotec P-430 Epoxy Primer WE wordt toegepast als zeer goed penetrerende, dampdiffuse hechtlaag op alle stenen, houten of kunststof ondergronden en vormt de basis voor nagenoeg alle andere kunststof afwerkingen. Het product is zowel binnen- als buitenshuis toepasbaar.</p> <p>Droogtijd: ca. 12 - 14 uur (volledig belastbaar na 7 dagen) Verbruik: ca. 0,10 - 0,20 kg/m2 (onverdund product)* * Afhankelijk van de zuiging en ruwheid van de ondergrond.</p>	<p>art.nr.</p> <p>13801 13802 13805</p>	<p>omschrijving</p> <p>set 1 kg set 2,5 kg set 5 kg</p>







Kunststofvloeren en coatings

	<p>Flotec S-435 Epoxy Schraphars (oplosmiddelvrije epoxy egalisatie/schraplaag 2K)</p> <p>Flotec S-435 Epoxy Schraphars is een gevulde epoxyhars welke wordt toegepast als schraplaag. Deze schraplaag versterkt de ondergrond en vormt de basis voor o.a. afwerkingen op epoxy basis en Flotec C-400 Concreto "betonlook" e.d.. Het product is zowel binnen- als buitenshuis toepasbaar.</p> <p>Droogtijd: ca. 24 uur (volledig belastbaar na 7 dagen) Verbruik: ca. 0,70 - 1,20 kg/m² (ca. 2,0 kg per m² per mm laagdikte)*</p> <p>* Afhankelijk van de zuiging en ruwheid van de ondergrond.</p>	<p>art.nr.</p> <p>18502 18505</p>	<p>omschrijving</p> <p>set 2,5 kg set 5 kg</p>
	<p>Flotec C-460 Epoxy coating WE (watergedragen epoxy coating 2K)</p> <p>Flotec C-460 is een oplosmiddelvrije, watergedragen epoxy coating op kleur. Deze coating wordt toegepast waar een slijtvaste en vloeistofdichte, dampdiffuse wand- of vloerafwerking vereist is. Het product kan worden toegepast op beton, asfalt, zandcement en anhydriet. Het product is leverbaar in alle RAL en NCS kleuren en is zowel binnen- als buitenshuis toepasbaar.</p> <p>Droogtijd: ca. 24 uur (volledig belastbaar na 7 dagen)* Verbruik: ca. 0,22 - 0,25 kg/m² per laag*</p> <p>* Afhankelijk van de zuiging en ruwheid van de ondergrond.</p>	<p>art.nr.</p> <p>13811 13812 13815</p>	<p>omschrijving</p> <p>set 1 kg set 2,5 kg set 5 kg</p>
	<p>Flotec V-440 Epoxy Giet-rolcoating (oplosmiddelvrije epoxy Giet-rol coating 2K)</p> <p>Flotec V-440 Epoxy Giet-rolcoating is een oplosmiddelvrije epoxyhars. Dit product wordt toegepast indien een slijtvaste en zeer vlakke vloerafwerking vereist is. Het product is vloeistofdicht, chemisch resistent en bestand tegen zware mechanische belastingen. Het product is leverbaar in alle RAL en NCS kleuren en is zowel binnen- als buitenshuis toepasbaar.</p> <p>Droogtijd: ca. 24 uur (volledig belastbaar na 7 dagen) Verbruik: ca. 0,30 - 3,20 kg/m²* (rollen)</p> <p>* Afhankelijk van de zuiging en ruwheid van de ondergrond.</p>	<p>art.nr.</p> <p>13855 13860</p>	<p>omschrijving</p> <p>set 5 kg set 10 kg</p>
	<p>Flotec C-375 Color Floor & Wall finish (watergedragen PU coating 2K)</p> <p>Flotec C-375 Color Floor & Wall finish is een gepigmenteerde, watergedragen polyurethaancoating. Het product wordt toegepast als zeer slijtvaste en niet vergelende coating op stenen, houten en kunststof oppervlakken of ondergronden. Het product is mat, glans en zijdeglans leverbaar in alle RAL en NCS kleuren en is zowel binnen- als buitenshuis toepasbaar.</p> <p>Droogtijd: ca. 14 - 16 uur (volledig belastbaar na 7 dagen) Verbruik: ca. 0,12 - 0,15 kg/m² (onverdund product)*</p> <p>* Afhankelijk van de zuiging en ruwheid van de ondergrond.</p>	<p>art.nr.</p> <p>18321 18322 18325</p>	<p>omschrijving</p> <p>set 1 kg set 2,5 kg set 5 kg</p>
	<p>Flotec C-812 Color finish (watergedragen coating 1K)</p> <p>Flotec C-812 Color finish een watergedragen mat gepigmenteerde coating. Het product wordt toegepast als zeer slijtvaste, niet vergelende, weersbestendige afwerking op stenen, bitumen en houten ondergronden voor zowel vloeren als wanden. Het product is leverbaar in alle RAL en NCS kleuren en is zowel binnen- als buitenshuis toepasbaar.</p> <p>Droogtijd: ca. 14 - 16 uur (volledig belastbaar na 7 dagen) Verbruik: ca. 0,15 - 0,20 kg/m² (onverdund product)*</p> <p>* Afhankelijk van de zuiging en ruwheid van de ondergrond.</p>	<p>art.nr.</p> <p>18701 18702 18705 18710</p>	<p>omschrijving</p> <p>blik 1 kg blik 2,5 kg blik 5 kg blik 10 kg</p>



Transparante coatings en primer

	<p>Flotec P-425 Keramische primer (niet vergelende transparante, fixereer & hechtlaag)</p> <p>Flotec P-425 Keramische primer is een watergedragen grondering. Met deze primer worden zuigende ondergronden dicht gezet, zo wordt de hechting van de later aan te brengen coatings verbeterd. Dit product wordt toegepast op minerale ondergronden, zoals Flotec B-140 Betonlookspachtel, Flotec V-290 Leveling Colour e.d. Hey product is zowel binnen- als buitenshuis toepasbaar.</p> <p>Droogtijd: ca. 4 - 6 uur Verbruik: ca. 0,08 - 0,10 kg/m² (onverdund product)*</p> <p>* Afhankelijk van de zuiging en ruwheid van de ondergrond.</p>	<p>art.nr.</p> <p>18001 18002</p>	<p>omschrijving</p> <p>jerrycan 1 ltr jerrycan 2,5 ltr</p>
	<p>Flotec S-775 Sealer Gel (niet vergelende transparante, poriën vullende gel)</p> <p>Flotec S-775 Sealer Gel is een watergedragen dispersie. Het product wordt toegepast als tussenlaag voor het "verzegelen" van minerale ondergronden, in combinatie met Flotec P-425 Keramische primer. De poriën/pinholes kunnen dichtgezet met dit product, het is ideaal voor coatings die in dunne lagen worden aangebracht. Dit product is binnenshuis toepasbaar.</p> <p>Droogtijd: ca. 24 uur (volledig belastbaar na 7 dagen). Verbruik: ca. 0,10 - 0,30 kg/m² (onverdund product)*</p> <p>* Afhankelijk van de zuiging en ruwheid van de ondergrond.</p>	<p>art.nr.</p> <p>18105 18110</p>	<p>omschrijving</p> <p>emmer 5 ltr emmer 10 ltr</p>
	<p>Flotec C-370 Floor & Wall finish (watergedragen PU coating 2K transparant mat)</p> <p>Flotec C-375 Color Floor & Wall finish is een transparante, watergedragen polyurethaancoating. Het product wordt toegepast als zeer slijtvaste en niet vergelende coating op troffelvloeren, houten vloeren, stenen ondergronden en kunststofoppervlakken. Het product is mat, glans, zijdeglans en in "antislip" leverbaar en is zowel binnen- als buitenshuis toepasbaar.</p> <p>Droogtijd: ca. 14 - 16 uur (volledig belastbaar na 7 dagen) Verbruik: ca. 0,10 kg/m² (onverdund product)*</p> <p>* Afhankelijk van de zuiging en ruwheid van de ondergrond.</p>	<p>art.nr.</p> <p>18411 18412 18415</p>	<p>omschrijving</p> <p>set 1 kg set 2,5 kg set 5 kg</p>
	<p>Flotec C-112 Natural finish (watergedragen transparante zijde/mat 1K coating)</p> <p>Flotec C-112 Natural finish een watergedragen zijde/matte transparante coating. Het product wordt toegepast als duurzame, slijtvaste, niet vergelende, weersbestendige afwerking op stenen en houten ondergronden voor zowel vloeren als wanden. Het product is in "antislip" leverbaar en is zowel binnen- als buitenshuis toepasbaar.</p> <p>Droogtijd: ca. 14 - 16 uur (volledig belastbaar na 7 dagen). Verbruik: ca. 0,15 - 0,20 kg/m² (onverdund product)*</p> <p>* Afhankelijk van de zuiging en ruwheid van de ondergrond.</p>	<p>art.nr.</p> <p>18701 18702 18705</p>	<p>omschrijving</p> <p>blik 1 kg blik 2,5 kg blik 5 kg</p>
	<p>Flotec C-118 Glitterlack (transparante decoratieve afwerking voor wanden)</p> <p>Flotec C-118 Glitterlack is een transparante basiscoating. Door de toevoeging van glitters en door het samenspel met de ondergrondkleur ontstaat er een glinsterend, schitterend effect bij toepassing. Het product dient als decoratieve verfraaiing van wand-afwerkingen. Dit product is binnenshuis toepasbaar.</p> <p>Droogtijd: ca. 12 uur Verbruik: ca. 0,10 - 0,12 ltr/m² (verdund product)*</p> <p>* Afhankelijk van de zuiging en ruwheid van de ondergrond.</p>	<p>art.nr.</p> <p>17025 17050 17070 17060</p>	<p>omschrijving</p> <p>emmer 2,5 kg emmer 5 kg Potje glitter silver (t.b.v. 2,5 kg) Potje glitter gold (t.b.v. 2,5 kg)</p>



Uitvlak- en reparatiemortels

	<p>Flotec R-240 Renovatiepleister light (snel drogende uitvlakmortel, laagdikte: 2-30 mm)</p> <p>Flotec R-240 Renovatiemortel is een mortel op basis van polymeren en lichtgewicht vulstoffen. Het product wordt toegepast voor het uitvlakken van minerale ondergronden zoals: beton, metselwerk e.d. Deze mortel kan na een droging van ca. 6 uur worden betegeld. Het product is binnenshuis toepasbaar.</p> <p>Droogtijd: ca. 6 uur (volledig uitharding na 28 dagen*) Verbruik: ca. 0,95 kg/m² per mm laagdikte</p> <p>* Drukvastheid: ca. 20 N/mm²</p>	<p>art.nr. 12000</p>	<p>omschrijving zak 17,5 kg</p>
	<p>Flotec E-499 Flowstone (Snelverhardende giet- en reparatiemortel, 3-50 mm)</p> <p>Flotec E-499 Flowstone is een mortel voor het aangieten en aanwerken van diverse constructies, verankeringen van machines, hekken e.d. Het product wordt toegepast voor alle doeleinden waar een snelle verharding gevraagd wordt (na 1 uur sterker dan beton), ook krimpt het product niet maar het zet uit. Dit product is zowel binnen als buitenshuis worden toepasbaar.</p> <p>Droogtijd: ca. 1 uur (volledig uitharding na 28 dagen*) Verbruik: ca. 1,7 kg/m² per liter op te vullen ruimte</p> <p>* Drukvastheid: ca. 40 N/mm²</p>	<p>art.nr. 12499</p>	<p>omschrijving emmer 10 kg</p>
	<p>Flotec M-500 Snelcement (snel afbindend, hydraulisch verhardende mortel)</p> <p>Flotec M-500 Snelcement is een mortel voor montage werkzaamheden. Het product wordt toegepast voor o.a. spoedreparaties, het stellen en monteren van sanitair, het vastzetten van leidingen en als een "waterplug" voor het stoppen van lekkages. Flotec M-500 Snelcement verhardt binnen ca. 2 minuten na menging met water. Het product is zowel binnen- als buitenshuis toepasbaar.</p> <p>Droogtijd: ca. 2 - 3 minuten Verbruik: ca. 1,5 kg/m² per mm laagdikte of per liter op te vullen ruimte</p>	<p>art.nr. 12201 12205 12210</p>	<p>omschrijving emmer 1 kg emmer 5 kg emmer 10 kg</p>
	<p>Flotec P-700 Stelmortel (vezel versterkte krimparme, snel verhardende mortel)</p> <p>Stelmortel P700 is een mortel die wordt toegepast voor het snel repareren en aanhele van betonnen vloeren en voor het op hoogte brengen van nieuwe en bestaande putranden (tot 50 mm zonder stelling). Door de snelle opbouw in sterkte is de mortel na ca. 2 uur belastbaar. Het product is zowel binnen- als buitenshuis toepasbaar</p> <p>Droogtijd: ca. 2 uur (volledig uitharding na 28 dagen*) Verbruik: ca. 2,0 kg/m² per mm laagdikte of per liter op te vullen ruimte</p> <p>* Drukvastheid: ca. 40 N/mm²</p>	<p>art.nr. 13700</p>	<p>omschrijving emmer 20 kg</p>
	<p>Flotec P-712 Betonwegenmortel (krimparme, snel verhardende mortel)</p> <p>Flotec P-712 Betonwegenmortel is een mortel die wordt toegepast als rug vulling voor nieuwe of herstelde inspectie-putten en het verankeren van straatmeubilair, zoals palen. Het product laat zich eenvoudig verwerken en is krimp arm, is snel belastbaar en heeft een hoge eindsterkte. Het product is zowel binnen- als buitenshuis toepasbaar.</p> <p>Droogtijd: ca. 2 uur (volledig uitharding na 28 dagen*) Verbruik: ca. 2,0 kg/m² per mm laagdikte of per liter op te vullen ruimte</p> <p>* Drukvastheid: ca. 40 N/mm²</p>	<p>art.nr. 13712</p>	<p>omschrijving emmer 20 kg</p>







Betonlook

	<p>Flotec P-340 Primer wit (gebruiksklaar, kwartshoudend voorstrijkmiddel)</p> <p>Flotec P-340 Primer is een wit gepigmenteerde, kwartshoudende primer op basis van kunstharersdispersie. Deze dekkende primer is speciaal ontwikkeld als voorstrijk voor: Flotec C-400 Concreto "betonlook", Flotec B-140 Flotec B-140 Betonlookspachtel en Flotec V-290 Leveling Colour. Het product is binnenshuis toepasbaar.</p> <p>Droogtijd: ca. 2 - 4 uur* Verbruik: ca. 0,12 - 0,15 ltr/m² (onverdund product)* * Afhankelijk van de zuiging en ruwheid van de ondergrond</p>	<p>art.nr. 92112 92125</p>	<p>omschrijving emmer 1 ltr emmer 2,5 ltr</p>
	<p>Flotec C-400 Concreto "betonlook" gebruiksklaar (decoratieve "betonlook" spachtel)</p> <p>Flotec C-400 Concreto is bedoeld voor het vervaardigen van decoratieve en creatieve wand- en vloerbekledingen, met een naadloze, industriële "betonlook" uitstraling. Het product is leverbaar in 19 standaard kleuren (speciale kleuren in alle aanvraag) en is binnenshuis toepasbaar in alle droge en natte ruimtes, zolang de gebruiksaanwijzing en aanbevelingen worden opgevolgd.</p> <p>Droogtijd: ca. 24 uur (af te coaten na ca. 3 dagen) Verbruik: ca. 1,0 ltr/m² (bij een laagdikte van ca. 1 mm)</p>	<p>art.nr. 94500 94000</p>	<p>omschrijving emmer 5 ltr emmer 10 ltr</p>
	<p>Flotec B-140 Betonlookspachtel (decoratieve "betonlook" spachtel op cementbasis)</p> <p>Flotec B-140 Betonlookspachtel is bedoeld voor het vervaardigen van decoratieve en creatieve wand bekledingen, met een naadloze, industriële "betonlook" uitstraling. Het product is leverbaar in 7 standaard kleuren en is binnenshuis toepasbaar in alle droge en natte ruimtes, zolang de gebruiksaanwijzing en aanbevelingen worden opgevolgd.</p> <p>Droogtijd: ca. 24 uur (af te coaten na ca. 7 dagen) Verbruik: ca. 1,00 ltr/m² (bij een laagdikte van ca. 1 mm)</p>	<p>art.nr. 13600</p>	<p>omschrijving emmer 10 ltr</p>
	<p>Flotec V-290 Leveling Colour (gekleurde vloeregalisatiemortel, laagdikte: 2-30 mm)</p> <p>Flotec V-290 Leveling Colour is een gepigmenteerde, zelfnivellerende mortel. Dit product is toe te passen op de meest voorkomende steenachtige ondergronden zoals: zand-cement dekvloeren, betonvloeren e.d. Vloeren gemaakt met dit product hebben een geheel uniek eigen karakter, door zichtbare kleurnuances, pigment-spoortjes e.d. Houdt u hiermee rekening.</p> <p>Droogtijd: ca. 6 uur (volledig uitharding na 28 dagen*) Verbruik: ca. 1,60 kg/m² per mm laagdikte * Drukvastheid: ca. 15 N/mm²</p>	<p>art.nr. 12810</p>	<p>omschrijving emmer 25 kg</p>
	<p>Flotec C-345 Epoxy Verzegeling (UV bestendige kleurloze coating 2K)</p> <p>Flotec C-345 Epoxy Verzegeling wordt toegepast als slijtvaste, vloeistofdichte en chemisch resistente afwerking voor zowel siergrindvloeren, vlokkenvloeren en troffel-vloeren, als voor Flotec C-400 Concreto en Flotec V-290 Leveling Colour. Het aanbrengen van een grote laagdikte is mogelijk in één arbeidsgang. Het product heeft een uitstekende hechting en vergeeld nauwelijks.</p> <p>Droogtijd: ca. 24 uur (volledig belastbaar na 7 dagen*) Verbruik: ca. 0,20 - 1,10 kg/m² (onverdund product) * Afhankelijk van de zuiging en ruwheid van de ondergrond</p>	<p>art.nr. 92301 92302 92305</p>	<p>omschrijving set 1 kg set 2,5 kg set 5 kg</p>



Droogversnellers en curings

	<p>Flotec V-535 Rapid CD 10-15 "groen" (drogingsversneller, bekleedbaar na 7 - 15 dagen)</p> <p>Flotec V-535 Rapid CD 10-15 is een vloeibaar additief voor zand-cement dekvloeren. Door toevoeging van dit product kan de hoeveelheid aanmaakwater gereduceerd worden waardoor de water-cement factor afneemt. Tevens wordt een deel van het aangemaakte water chemisch gebonden, zo wordt de droogtijd aanzienlijk verkort. De sterkte van de vloer wordt positief beïnvloed en de krimp neemt af.</p> <p>Verbruik: 10 - 14 ml* per/kg Portland CEM I 32,5R (0,25-0,35* ltr per 25 kg Portland CEM I 32,5R)</p> <p>* Afhankelijk gewenste eigenschappen van de vloerspecie.</p>	<p>art.nr.</p> <p>13310 13325</p> <p>13201</p> <p>13203</p>	<p>omschrijving</p> <p>jerrycan 10 ltr jerrycan 25 ltr</p> <p>Maatbeker 1000 ml (per 10 ml) Maatbeker 3000 ml (per 50 ml)</p>
	<p>Flotec V-540 Rapid CD 5 "blauw" (drogingsversneller, bekleedbaar na 2 - 15 dagen)</p> <p>Flotec V-540 Rapid CD 5 is een vloeibaar additief voor zand-cement dekvloeren. Door toevoeging van dit product kan de hoeveelheid aanmaakwater gereduceerd worden waardoor de water-cement factor afneemt. Tevens wordt een deel van het aangemaakte water chemisch gebonden, zo wordt de droogtijd aanzienlijk verkort. De sterkte van de vloer wordt positief beïnvloed en de krimp neemt af.</p> <p>Verbruik: 10 - 20* ml per/kg Portland CEM I 32,5R (0,25-0,50* ltr per 25 kg Portland CEM I 32,5R)</p> <p>* Afhankelijk gewenste eigenschappen van de vloerspecie.</p>	<p>art.nr.</p> <p>13210 13225</p> <p>13201</p> <p>13203</p>	<p>omschrijving</p> <p>jerrycan 10 ltr jerrycan 25 ltr</p> <p>Maatbeker 1000 ml (per 10 ml) Maatbeker 3000 ml (per 50 ml)</p>
	<p>Flotec D-550 Durtec CD 50 "grijs" (Druk- en buigsterkte verbeteraar tot wel 45 N/mm2)</p> <p>Flotec D-550 Durtec CD 50 is een vloeibaar additief voor zand-cement dekvloeren. Door toevoeging van dit product kan de hoeveelheid aanmaakwater gereduceerd worden waardoor de water-cement factor afneemt. Tevens wordt een deel van vloerspecie chemisch gebonden, zo worden druk- en buigsterktes tot wel 100% verbeterd en de krimp neemt af.</p> <p>Verbruik: ca. 20-25 ml* per/kg Portland CEM I 32,5R (ca.0,50-0,63 ltr* per 25 kg Portland CEM I 32,5R)</p> <p>* Afhankelijk gewenste eigenschappen van de vloerspecie.</p>	<p>art.nr.</p> <p>13410 13425 13400</p> <p>13201</p> <p>13203</p>	<p>omschrijving</p> <p>jerrycan 10 ltr jerrycan 25 ltr IBC 1000 ltr</p> <p>Maatbeker 1000 ml (per 10 ml) Maatbeker 3000 ml (per 50 ml)</p>
	<p>Flotec C-250 Curing Compound WE (watergedragen curing en fixeermiddel)</p> <p>Flotec C-250 Curing Compound WE is een product zonder paraffine die de latere aanhechting van afwerklagen negatief kunnen beïnvloeden. Het product heeft een damp remmende werking en kan als fixeermiddel van de toplaag worden toegepast, waardoor de vloer een stofwerend karakter krijgt.</p> <p>Droogtijd: ca. 2 uur Verbruik: ca. 0,10 ltr/m2 (onverdund product)*</p> <p>* Afhankelijk van de zuiging en ruwheid van de ondergrond</p>	<p>art.nr.</p> <p>13510 13525 13500</p>	<p>omschrijving</p> <p>jerrycan 10 ltr jerrycan 25 ltr IBC 1000 ltr</p>
	<p>Flotec C-600 Curing "glans" WE (watergedragen "glans" curing en fixeermiddel)</p> <p>Flotec C-600 Curing "glans" WE is een product zonder paraffine die de latere aanhechting van afwerklagen negatief kunnen beïnvloeden. Het product heeft een damp remmende werking en kan als fixeermiddel van de toplaag worden toegepast, waardoor de vloer een stofwerend karakter krijgt.</p> <p>Droogtijd: ca. 2 uur Verbruik: ca. 0,10 ltr/m2 (onverdund product)*</p> <p>* Afhankelijk van de zuiging en ruwheid van de ondergrond</p>	<p>art.nr.</p> <p>13555 13550</p>	<p>omschrijving</p> <p>jerrycan 25 ltr IBC 1000 ltr</p>



Betonsealers en instrooimaterialen

	<p>Flotec C-900 Betonsealer (watergedrag vocht en water afwijzende sealer)</p> <p>Flotec C-900 Betonsealer is een watergedragen sealer en/ of curing voor het fixeren, impregneren en/of sealen van absorberende minerale ondergronden zoals: beton, vloeregalisatiemortels, cementpleisters e.d. Het product zorgt ervoor dat het oppervlak waterafstotend en beduidend minder gevoelig voor vuilaanhechting wordt.</p> <p>Droogtijd: ca. 4 uur Verbruik: ca. 0,10-0,20 kg/m² (onverdund product)* * Afhankelijk van de zuiging en ruwheid van de ondergrond</p>	<p>art.nr.</p> <p>13715 13720 13725</p>	<p>omschrijving</p> <p>jerrycan 5 ltr jerrycan 10 ltr jerrycan 25 ltr</p>
	<p>Flotec C-935 Betonsealer NANO (watergedragen sealer op basis van silicaat)</p> <p>Flotec C-935 Betonsealer NANO is een watergedragen sealer voor het fixeren, impregneren en/of sealen van absorberende minerale ondergronden zoals: beton en cementmortels. Het product zorgt ervoor dat de toplaag waterdicht en chemisch resistent wordt. Het beste resultaat vormt zich op vers beton en mortels.</p> <p>Droogtijd: ca. 4 uur Verbruik: ca. 0,10-0,20 kg/m² (onverdund product)* * Afhankelijk van de zuiging en ruwheid van de ondergrond</p>	<p>art.nr.</p> <p>13910 13925</p>	<p>omschrijving</p> <p>jerrycan 10 ltr jerrycan 25 ltr</p>
 <p>MN kwarts V-720</p> <p>Exelent V-740</p>	<p>MN kwarts V-720 & Exelent V-740 (instrooimateriaal)</p> <p>MN kwarts V-720 & Exelent V-740 worden toegepast voor het instrooien van betonvloeren. Het product zorgt dat het oppervlak slijtvaster wordt. Het wordt toegepast in vloeren die normaal worden belast.</p> <p>Mohs-hardheid ≥ 7 Verbruik: ca. 1,00 - 5,00 kg/m² Afhankelijk van de toepassing, voorschriften constructeur en/of besteksomschrijving</p>	<p>art.nr.</p> <p>13025 13050</p>	<p>omschrijving</p> <p>zak 25 kg (1,2 – 2,4 mm) MN kwarts</p> <p>zak 25 kg (1,4 – 2,8 mm) Exelent</p>
 <p>Hardstof V-780</p> <p>Corund V-765</p>	<p>Hardstof V-780 & Corund V-765 (instrooimateriaal met hoge hardheid)</p> <p>Hardstof V-780 & Corund V-765 worden toegepast voor het instrooien van betonvloeren en cementdekvloeren. Het product zorgt dat het oppervlak slijtvaster en harder wordt. Het wordt toegepast in vloeren die zwaar worden belast.</p> <p>Hardstof V-780: Mohs-hardheid ≥ 9 Corund V-765: Mohs-hardheid ≥ 9 Verbruik: ca. 1,00 - 5,00 kg/m² Afhankelijk van de toepassing, voorschriften constructeur en/of besteksomschrijving</p>	<p>art.nr.</p> <p>13160 13162 13165</p>	<p>omschrijving</p> <p>zak 25 kg (1,0-3,0 mm) Hardstof</p> <p>zak 25 kg (0,5-1,0 mm) Hardstof</p> <p>Zak 25 kg (1,0-3,0 mm)</p>
 <p>Silicium Carbide V-770</p>	<p>Silicium Carbide V-770 (carborundum) (instrooimateriaal met hoge hardheid)</p> <p>Silicium Carbide V-770 wordt toegepast voor het instrooien van betonvloeren en cementdekvloeren. Het product zorgt dat het oppervlak slijtvaster en harder wordt. Het wordt toegepast in vloeren die zwaar worden belast.</p> <p>Silicium Carbide v-770, Mohs-hardheid ≥ 9 Verbruik: ca. 1,00 - 5,00 kg/m² Afhankelijk van de toepassing, voorschriften constructeur en/of besteksomschrijving</p>	<p>art.nr.</p> <p>13170</p>	<p>omschrijving</p> <p>zak 25 kg (1,0-3,0 mm) Hardstof</p>







Gevelbescherming en reiniging

	<p>Flotec C-350 Gevelimpregnering WE (watergedragen hydrofobe vloeistof >8 % werkzaam)</p> <p>Flotec C-350 Gevelimpregnering WE is een product voor dat zorgt een hydrofobe impregnering van poreuze, minerale ondergronden, zoals: beton(steen), baksteen, kalkzandsteen, minerale pleisterlagen en metselwerk. Het product is alleen toepasbaar wanneer het oppervlakte nooit eerder behandeld is geweest.</p> <p>Droogtijd: ca. 5 - 6 uur Verbruik: ca. 0,50 -1,00 ltr/m2*</p> <p>* Afhankelijk van de zuiging en ruwheid van de ondergrond</p>	<p>art.nr.</p> <p>16205 16210 16220 16200</p>	<p>omschrijving</p> <p>jerrycan 5 ltr jerrycan 10 ltr jerrycan 20 ltr IBC 1000 ltr</p>
	<p>Flotec C-455 Gevelimpregnering (oplosmiddel houdende hydrofobe vloeistof >8 % werkzaam)</p> <p>Flotec C-455 Gevelimpregnering is een product dat zorgt voor een hydrofobe impregnering van poreuze, minerale ondergronden, zoals: beton(steen), baksteen, kalkzandsteen, minerale pleisterlagen en metselwerk. Het product is toepasbaar wanneer het oppervlakte eerder is behandeld met een soortgelijk product.</p> <p>Droogtijd: ca. 5 - 6 uur Verbruik: ca. 0,50 - 1,00 ltr/m2*</p> <p>* Afhankelijk van de zuiging en ruwheid van de ondergrond</p>	<p>art.nr.</p> <p>16105 16110 16120 16100</p>	<p>omschrijving</p> <p>jerrycan 5 ltr jerrycan 10 ltr jerrycan 20 ltr IBC 1000 ltr</p>
	<p>Flotec C-840 Impregneercreme (watergedragen hydrofobe crème >40 % werkzaam)</p> <p>Flotec C-840 Impregneercreme is een pasta die zorgt voor hydrofobe impregnering van poreuze, minerale ondergronden, zoals: beton(steen), baksteen, kalkzandsteen, minerale pleisterlagen en metselwerk. Het product is alleen toepasbaar wanneer het oppervlakte nooit eerder behandeld is geweest.</p> <p>Droogtijd: ca. 1 uur Verbruik: ca. 0,10- 0,25 ltr/m2*</p> <p>* Afhankelijk van de zuiging en ruwheid van de ondergrond</p>	<p>art.nr.</p> <p>16305 16310 16330</p>	<p>omschrijving</p> <p>emmer 5 ltr emmer 10 ltr emmer 30 ltr</p>
	<p>Flotec C-625 Dakimpregneer (oplosmiddel houdende hydrofobe vloeistof >25 % werkzaam)</p> <p>Flotec C-625 Dakimpregneer is een kleurloze impregneer vloeistof die zorgt voor een hydrofobe impregnering van alle poreuze (geen gegluurde) dakpannen, zoals: beton pannen, keramische dakpannen en opgebakken dakleien. Na het aanbrengen ontstaat een onzichtbare, vuil- en waterafstotende beschermingslaag.</p> <p>Droogtijd: ca. 2 - 3 uur Verbruik: ca. 0,25 - 0,35 ltr/m2*</p> <p>Afhankelijk van de zuiging en ruwheid van de ondergrond</p>	<p>art.nr.</p> <p>16405 16410 16420</p>	<p>omschrijving</p> <p>jerrycan 5 ltr jerrycan 10 ltr jerrycan 20 ltr</p>
	<p>Flotec G-960 Gevelreinigingspasta (zeer milde, pasta vormige gevelreiniger)</p> <p>Flotec G-960 Gevelreinigingspasta is een reiniger voor alle gevels en beelden, vervaardigd uit klinkers, bakstenen, beton(steen) en natuursteen. Het product is niet agressief maar wel effectief voor oppervlakte vervuilingen. Het product is <u>niet</u> geschikt voor kalkzandsteen.</p> <p>Inwerktijd: ca. 2 - 5 minuten Verbruik: ca. 0,10 -0,20 ltr/m2*</p> <p>* Afhankelijk van de vervuiling en ruwheid van de ondergrond</p>	<p>art.nr.</p> <p>16505 16510</p>	<p>omschrijving</p> <p>emmer 5 ltr emmer 10 ltr</p>



Dunpleister en kleurstoffen

	<p>Flotec D-305 Dunpleister (gebruiksklare dunpleister, laagdikte 0 - 3 mm)</p> <p>Flotec D-305 is een gebruiksklare lichtgewicht dunpleister. Het product laat zich volkomen glad uit te pleisteren en wordt gebruikt voor het egaliseren en vullen van kleine oneffenheden op traditionele minerale ondergronden zoals: beton, gasbeton, kalkzandsteen, gipspleisters, cement/kalk pleisters e.d. Het product is alleen binnenshuis toepasbaar.</p> <p>Droogtijd: ca. 3 - 12 uur (afhankelijk van laagdikte) Verbruik: ca. 1,00 ltr/m² per mm laagdikte</p>	<p>art.nr. 17408 17415</p>	<p>omschrijving emmer 5 ltr emmer 15 ltr</p>												
	<p>Flotec M-360 Kleurstof (zwart & bruin) (kleurpoeder op basis van ijzeroxide)</p> <p>Flotec M-360 Kleurstof wordt toegepast voor het kleuren van gips-, kalk- en cementmortels. Het product, op basis van ijzeroxide, is alkali resistent en zorgt voor een duurzame inkleuring. Bepaal vooraf middels een proef de gewenste dosering. Dit product kan zowel binnen- als buitenshuis worden toegepast.</p> <p>Verbruik: Afhankelijk van de gewenste kleur</p>	<p>art.nr. 16701 16705 16731 16735</p>	<p>omschrijving zwart emmer 1 kg zwart emmer 5 kg bruin emmer 1 kg bruin emmer 5 kg</p>												
	<p>Flotec M-360 Kleurstof (geel & rood) (kleurpoeder op basis van ijzeroxide)</p> <p>Flotec M-360 Kleurstof wordt toegepast voor het kleuren van gips-, kalk- en cementmortels. Het product, op basis van ijzeroxide, is alkali resistent en zorgt voor een duurzame inkleuring. Bepaal vooraf middels een proef de gewenste dosering. Dit product kan zowel binnen- als buitenshuis worden toegepast.</p> <p>Verbruik: Afhankelijk van de gewenste kleur</p>	<p>art.nr. 16711 16715 16721 16725</p>	<p>omschrijving geel emmer 1 kg geel emmer 5 kg rood emmer 1 kg rood emmer 5 kg</p>												
	<p>Flotec S-755 Injectievloeistof (Injectievloeistof tegen optrekkend grondvocht)</p> <p>Verwerking: Waar optrekkend vocht zichtbaar is moeten er om de 7 cm trapsgewijs gaatjes worden geboord, (diameter 8 - 10mm). U dient schuin naar beneden te boren, onder een hoek van ca. 45 graden tot ca. 2/3 van de steen, daarna de gaten uitzuigen en voor natten. Hierna de kit-kokers plaatsen en deze vullen met Flotec S-755 Injectievloeistof. De kitkokers blijven vullen (mogen niet leeg zijn omdat na injecteren niet mogelijk is) De kit-kokers blijven bijvullen totdat de steen geen vloeistof meer opneemt, deze mogen niet leeg zijn, na injecteren is niet mogelijk.</p> <table border="1" data-bbox="536 1747 1184 1845"> <thead> <tr> <th>wanddikte in cm</th> <th>boorgaten diepte ca. cm</th> <th>verbruik per boorgat ca. kg</th> <th>materiaal per m1</th> </tr> </thead> <tbody> <tr> <td>24</td> <td>22</td> <td>0,40</td> <td>3,5</td> </tr> <tr> <td>8</td> <td>34</td> <td>0,60</td> <td>5,0</td> </tr> </tbody> </table>	wanddikte in cm	boorgaten diepte ca. cm	verbruik per boorgat ca. kg	materiaal per m1	24	22	0,40	3,5	8	34	0,60	5,0	<p>art.nr. 16512</p>	<p>omschrijving jerrycan 12 kg</p>
wanddikte in cm	boorgaten diepte ca. cm	verbruik per boorgat ca. kg	materiaal per m1												
24	22	0,40	3,5												
8	34	0,60	5,0												
	<p>Lege kitkokers met tuit</p> <p>Lege kitkokers met tuit</p>	<p>art.nr. 16520</p>	<p>omschrijving Set 8 stuks</p>												



Wapeningsgaas, vezels en isolatie

	<h3>Pardi Gaasband zelfklevend</h3>	
	<h3>Pardi Wapeningsgaas blauw (110 gr/m²)</h3>	
	<h3>Pardi Wapeningsgaas wit (118 gr/m²)</h3>	
	<h3>Flex-Cornerband</h3>	
	<h3>Flotec Fiber type 650 Kunststofvezel 6 mm</h3>	
	<h3>Kantstroken (geëxtrudeerd polyethyleen schuim met een gesloten celstructuur)</h3>	
	<h3>MUSCLEPACK (PPAC 35 MU HIGHTACK verpakkingstape)</h3>	
	<h3>Afzetlint rood/wit</h3>	

art.nr. Omschrijving

24050 48 mm x 90 mtr
24100 100 mm x 90 mtr

Een hoogwaardige gaasband vervaardigd van glasvezeldraden. Dit product heeft een zeer goed klevende belijming met een sterke weving en hoge treksterkte. Geschikt voor het afdichten van naden bij gipskartonplaten en het scheuroverbruggend herstellen van stucwerk.

art.nr. Omschrijving
24300 1,00 x 50 mtr
(maaswijdte 4 mm x 4 mm)

Pardi Wapeningsgaas is alkalibestendig en wordt toegepast bij het bewapenen van de pleisterlaag, of om scheurvorming te voorkomen op wanden, gevels, plafonds. Toepasbaar in zowel gips- als cementgebonden pleistermaterialen, het product is zowel binnen- als buitenshuis toepasbaar.

art.nr. Omschrijving
24225 0,25 x 100 mtr
24200 1,00 x 100 mtr
(maaswijdte 4 mm x 4 mm)

Pardi Wapeningsgaas is een alkalibestendig product bestaande uit glasvezeldraden, die in de lengte- en breedte richting op knooppunten zijn samengebonden d.m.v. weving. Door de structuur is dit type wapeningsgaas sterk, maar toch soepel.

art.nr. Omschrijving
82995 52 mm x 30 mtr

De Flex-Cornerband is een samengesteld product, gemaakt van geperforeerd papier en is voorzien van twee gegalvaniseerde stalen strippen. Het product is verpakt op rol in dispenserdoos.

art.nr. Omschrijving
85025 Fiber/vezels (zak) 150 gr.
85026 Fiber/vezels (zak) 10 kg
85027 Maatbakje t.b.v. vezels

Superfijne multi-filament vezels (100% zuiver polypropyleen), die zorgen voor de vermindering van krimpspanningen in alle hydraulische bindmiddelen, zoals betonmortel, vloerspecie e.d. Het product is gecoat voor optimale hechting.

art.nr. Omschrijving
36115 Rol 0,15 x 100 mtr 5 mm (8 rol/zak)
36120 Rol 0,20 x 100 mtr 5 mm (6 rol/zak)
36125 Rol 0,25 x 100 mtr 5 mm (4 rol/zak)
36130 Rol 0,30 x 100 mtr 5 mm (4 rol/zak)

art.nr. Omschrijving
36210 Rol 0,10 x 50 mtr 10 mm (12 rol/zak)
36215 Rol 0,15 x 50 mtr 10 mm (8 rol/zak)
36220 Rol 0,20 x 50 mtr 10 mm (6 rol/zak)
36225 Rol 0,25 x 50 mtr 10 mm (4 rol/zak)
36230 Rol 0,30 x 50 mtr 10 mm (4 rol/zak)

art.nr. Omschrijving
85250 Wit 50 mm x 66 mtr
85255 Transparant 50 mm x 66 mtr
85260 Bruin 50 mm x 66 mtr
(Afname per doos, 36 rollen)

Een soepele PP tape voorzien van een dikke, hoogwaardige acrylaat belijming (28 gram). Het product heeft een hoge kleefkracht en extra hoge aanvangskleef kracht, ook bij lage applicatie temperaturen. Het product wordt gebruikt voor het vastplakken van Isolatieplaten onder vloeren.

art.nr. Omschrijving
34500 80 mm (50µ) 500 mtr



Vul- en reparatiemiddelen

	<p>F110 - Binnenvulmiddel kunsthars versterkt (Vulmiddel op basis van gips laagdikte 0 - 50 mm)</p> <p>Poedervulmiddel op basis van gips en polymeerdispersie. Met kunsthars versterkt voor een goede hechting en gemakkelijke verwerking. Voor het vullen en repareren van barsten en gaten in pleister, gipskarton, baksteen en de meeste andere minerale ondergronden. Het product is binnenshuis toepasbaar.</p> <p>Droogtijd: ca. 3 uur* * afhankelijk van laagdikte</p>	<p>art.nr. 85022 85020</p>	<p>omschrijving emmer 5 kg emmer 10 kg</p>
	<p>F220 - Lichtgewicht vulmiddel, extra sterk (Gebruiksklaar vulmiddel laagdikte 3 - 50 mm)</p> <p>Gebruiksklaar semi-lichtgewicht vulmiddel op basis van polymeerdispersie. Voor het vullen en repareren van scheuren, kleine en grote gaten in hout, steen, beton en de meeste andere minerale ondergronden. Schroef- en spijkerbaar, vult in één keer, zeer glad af te werken. Het product is zowel binnen- als buitenshuis toepasbaar.</p> <p>Droogtijd: ca. 2 uur * afhankelijk van laagdikte</p>	<p>art.nr. 85016 85014</p>	<p>omschrijving emmer 1 ltr emmer 4 ltr</p>
	<p>F210 - Lichtgewicht nadenvuller (Gebruiksklaar vulmiddel laagdikte 3 - 100 mm)</p> <p>Gebruiksklaar lichtgewicht vulmiddel op basis van polymeerdispersie. Voor het vullen en repareren van scheuren en gaten in gipskarton, baksteen en de meeste andere gangbare bouwmaterialen. Lichtgewicht, schuren niet nodig, reparaties tot 10 cm diep, KOMO Keurmerk (nr. 33355). Het product is binnenshuis toepasbaar.</p> <p>Droogtijd: ca. 2 uur * afhankelijk van laagdikte</p>	<p>art.nr. 85018 85019</p>	<p>omschrijving emmer 2,5 ltr emmer 5 ltr</p>
	<p>S200 - Isoleercoating (Solventgedragen isolerende acrylprimer)</p> <p>Voor het isoleren van doorslaande vlekken van o.a. vocht, roet, teer, vet en roest. Sneldrogend en isoleert vlekken permanent. Het product is zowel binnen- als buitenshuis toepasbaar.</p> <p>Droogtijd: ca. 20 minuten * afhankelijk van laagdikte</p>	<p>art.nr. 85017</p>	<p>omschrijving Spuitsbus 500 ml</p>
	<p>S230 - Reparatiespack (Op basis van polyurethaan alkyd- en polymeerdispersie)</p> <p>Voor het repareren van structureffecten in spuitwerk op wanden en plafonds. Sneldrogend, op waterbasis diverse structureffecten, kristal wit. Het product is binnenshuis toepasbaar.</p> <p>Droogtijd: ca. 4 uur * afhankelijk van laagdikte</p>	<p>art.nr. 85004</p>	<p>omschrijving Spuitsbus 500 ml</p>



Uitvlak- en reparatiemortels

	<p>Ardex Uitvlakmortel A-828 (Uitvlakmiddel filler en finisher)</p> <p>Voor het uitvlakken en egaliseren van ruw metselwerk, (gas)beton, lichtbouw- en isolatieplaten voor behang- en schilderwerkzaamheden. Tevens toepasbaar voor het opvullen van scheuren, sleuven, gaten en voegen bij gipskartonplaten en andere bouwplaten.</p> <p>Verbruik: ca. 1,00 kg/m² per mm laagdikte</p>	<p>art.nr. 86120 85125</p>	<p>omschrijving zak 5 kg zak 25 kg</p>
	<p>Ardex Uitvlakmortel A-828 comfort (Ultralicht uitvlakmiddel filler en finisher)</p> <p>Voor het uitvlakken en egaliseren van ruw metselwerk, (gas)beton, lichtbouw- en isolatieplaten voor behang- en schilderwerkzaamheden. Tevens toepasbaar voor het opvullen van scheuren, sleuven, gaten en voegen bij gipskartonplaten en andere bouwplaten.</p> <p>Verbruik: ca. 0,70 kg/m² per mm laagdikte</p>	<p>art.nr. 85115</p>	<p>omschrijving zak 15 kg</p>
	<p>Ardex Flexegalisatie A-950 grijs (Universele wandpleister)</p> <p>Voor het uitvlakken en pleisteren van wanden en plafonds. Uitvlakken van vloerooppervlakken voor het leggen van tegels, plaatbedekkingen en andere bedekkingen. Voor het vullen van relatief grote gaten, en het bijwerken van diepere uitgebroken gedeeltes.</p> <p>Verbruik: ca. 1,00 kg/m² per mm laagdikte</p>	<p>art.nr. 86130</p>	<p>omschrijving zak 15 kg</p>
	<p>Ardex Betonreparatiemortel B-12 (Universele wandpachtel)</p> <p>Voor het uitvlakken, herstellen, pleisteren en plaatselijk repareren van wanden en plafonds, gemaakt van sierbeton, betonelementen, ruw metselwerk en cement- of kalkstuclagen. Voor het opvullen van scheuren, gaten en grote oneffenheden. Ook voor het uitvlakken van binnenwanden van schuimbeton.</p> <p>Verbruik: ca. 1,20 kg/m² per mm laagdikte</p>	<p>art.nr. 86112</p>	<p>omschrijving zak 25 kg</p>
	<p>Ardex Renovatiepleister R-1 (Universele wandpleister)</p> <p>Met ARDURAPID®-effect, bevat cement. Voor het pleisteren van wanden en plafonds in de renovatie en nieuwbouw. Pleisterwerk conform kwaliteitsgradaties Q1–Q4. Voor alle normale ondergronden, zonder voorstrijk, zeer sterk, spanningsarm en scheurvrij. Het product is geschikt voor laagdiktes tot 10 mm en klinkt niet in uitstekende hechting.</p> <p>Verbruik: ca. 0,8 kg/m² per mm laagdikte</p>	<p>art.nr. 86101</p>	<p>omschrijving zak 5 kg</p>



Muurverf

	<p>Clean Mat (Zeer goed reinigbare muurverf voor binnen en buiten)</p> <p>Oplosmiddelvrije muurverf die door zijn fijne, speciale samenstelling een zeer hoog rendement kent. Het product dekt uitstekend en geeft een mooi egaal mat eindresultaat, ook is het airless verspuitbaar. Perfect inzetbaar waar een goed reinigbare muurverf met een matte egale uitstraling gewenst is, zoals trappenhuisen, kantoren e.d. Het product is zowel binnen- als buitenshuis toepasbaar en leverbaar in bijna alle kleuren.</p> <p>DIN EN 13300: Slijtvastheid nat: Klasse 1 Contrastverhouding/dekkend vermogen: Klasse 1 bij een verbruik van 140 ml/m² = ca. 7,1 m²/ltr</p>	<p>art.nr.</p> <p>63005 63010 63105 63110 63205 63210</p>	<p>omschrijving</p> <p>WIT emmer 5 ltr WIT emmer 10 ltr RAL 9010 emmer 5 ltr RAL 9010 emmer 10 ltr RAL 9016 emmer 5 ltr RAL 9016 emmer 10 ltr</p>
	<p>Team 100 SLF (Rationele muurverf met perfecte dekkraft)</p> <p>Het product is goed dekkend op alle hechtende ondergronden die geschikt zijn voor dispersieverven. Eenvoudige verwerking, diffusie open, ideale schilders kwaliteit, schrobvast, airless verspuitbaar en vrij van schadelijke stoffen, oplosmiddelen en weekmakers zijn kenmerken. Het product is binnenshuis toepasbaar en leverbaar in bijna alle kleuren.</p> <p>DIN EN 13300: Slijtvastheid nat: Klasse 2 Contrastverhouding/dekkend vermogen: Klasse 1 bij een verbruik van 150 ml/m² = ca. 6,7 m²/ltr</p>	<p>art.nr.</p> <p>63505 63512 63605 63612 63705 63712</p>	<p>omschrijving</p> <p>WIT emmer 5 ltr WIT emmer 12,5 ltr RAL 9010 emmer 5 ltr RAL 9010 emmer 12,5 ltr RAL 9016 emmer 5 ltr RAL 9016 emmer 12,5 ltr</p>
	<p>Select Meister DIN (Matte "Project-latex" met hoge dekkraft voor binnen)</p> <p>Oplosmiddelvrije dispersie latex verf voor muur en plafond, met een goede dekkraft volgens DIN 55945. Toepasbaar op vrijwel alle draagkrachtige ondergronden, voor objectgebruik, gemakkelijke verwerking, airless verspuitbaar en vrij van schadelijke stoffen, oplosmiddelen en weekmakers zijn kenmerken. Het product is binnenshuis toepasbaar.</p> <p>DIN EN 13300: Slijtvastheid nat: Klasse 3 Contrastverhouding/dekkend vermogen: Klasse 2 bij een verbruik van 150 ml/m² = ca. 6,7 m²/ltr</p>	<p>art.nr.</p> <p>63900 63910 63916</p>	<p>omschrijving</p> <p>WIT emmer 12,5 ltr RAL 9010 emmer 12,5 ltr RAL 9016 emmer 12,5 ltr</p>
	<p>Wandmatt ES SLF plus (Zeer goed dekkende muurverf voor binnen)</p> <p>Schrobvaste, matte dubbel dekkende muurverf met een zeer hoge dek- en vulkracht. Bevat geen schadelijke bestanddelen en is oplosmiddel- en weekmakervrij. Zonder probleem te gebruiken in ruimten waar levensmiddelen worden geproduceerd of behandeld door het voedsel veiligheid certificaat (TÜV keurmerk). Het product is zeer geschikt spack- en/of spuitpleister over te schilderen voor egaal schilderwerk op muren en plafonds, ook is het perfect airless verspuitbaar. Het product is binnenshuis toepasbaar en leverbaar in bijna alle kleuren.</p> <p>DIN EN 13300: Slijtvastheid nat: Klasse 1 Contrastverhouding/dekkend vermogen: Klasse 1 bij een verbruik van 140 ml/m² = ca. 7,1 m²/ltr</p>	<p>art.nr.</p> <p>64001 64002 64005 64012 64105 64112 64205 64212</p>	<p>omschrijving</p> <p>WIT emmer 1 ltr WIT emmer 2,5 ltr WIT emmer 5 ltr WIT emmer 12,5 ltr RAL 9010 emmer 5 ltr RAL 9010 emmer 12,5 ltr RAL 9016 emmer 5 ltr RAL 9016 emmer 12,5 ltr</p>



Buiten muurverf en gronderingen

	<p>Fassade 95 Siliconharzfarbe plus (Uitstekende dispersie-siliconen buitenmuurverf)</p> <p>Uitstekende weerbestedige dispersie-siliconen muurverf volgens DIN 18363. Kwalitatief, zeer duurzaam bindmiddel met goede dekkraft, ook gemakkelijk te verwerken.</p> <ul style="list-style-type: none"> • Zeer hoog damp doorlaatbare buitenmuurverf • Actief werkend tegen algen en schimmels • Zelfreinigend karakter <p>Het product is buitenshuis toepasbaar en verkrijgbaar in bijna alle kleuren.</p> <p>Verbruik: 150-200 ml/m² per verflaag</p>	<p>art.nr.</p> <p>64602</p> <p>64605</p> <p>64612</p>	<p>omschrijving</p> <p>WIT emmer 2,5 ltr</p> <p>WIT emmer 5 ltr</p> <p>WIT emmer 12,5 ltr</p>
	<p>RenoTop Housepaint (Multifunctionele elastische buiten muurverf)</p> <p>Alkalibestendige, zijdematte en zeer elastische multifunctionele coating. Toepasbaar op beton, vezelbeton, metselwerk, pleisterwerk, oude elastische systemen, niet maatvast hout, hard PVC, vakwerk en buitengevelisolatie systemen. Actief werkend tegen algen en schimmels, zowel in de hecht- als eindlaag. Het product is buitenshuis toepasbaar en verkrijgbaar in bijna alle kleuren en in 70 metallic-tinten volgens ZERO kleurenkaart.</p> <p>Verbruik: 120-150 ml/m² per verflaag</p>	<p>art.nr.</p> <p>64802</p> <p>64812</p>	<p>omschrijving</p> <p>WIT emmer 2,5 ltr</p> <p>WIT emmer 12,5 ltr</p>
	<p>Konzentrat F (Watergedragen voorstrijkmiddelconcentraat)</p> <p>Toepasbaar op zuigende ondergronden, droogt transparant op. Wordt geleverd als oplosmiddelvrij concentraat en dient tot max. 1:4 met schoon water te worden verdund. Verstevt de ondergrond en reguleert de zuigkracht. Het product is zowel binnen- als buitenshuis toepasbaar.</p> <p>Verbruik: 200-500 ml/m²(verdund product)</p>	<p>art.nr.</p> <p>65001</p> <p>65005</p> <p>65010</p>	<p>omschrijving</p> <p>jerrycan 1 ltr</p> <p>jerrycan 5 ltr</p> <p>jerrycan 10 ltr</p>
	<p>Tiefengrund Ti 77 (Een gebruiksklare oplosmiddel houdend grondeer)</p> <p>Ongepigmenteerde, alkalibestendige, oplosmiddel houdende diepgrondeer. Een diepgrondeer met zeer hoge penetratiediepte, ter versterking van kritische ondergronden, zeer goede binding voor verdere verlagen, ook is het dampdiffusie open. Het product is kleurloos en zowel binnen- als buitenshuis toepasbaar.</p> <p>Verbruik: 150-500 ml/m</p>	<p>art.nr.</p> <p>65202</p> <p>65210</p>	<p>omschrijving</p> <p>blik 2,5 ltr</p> <p>blik 10 ltr</p>
	<p>Intermatt Aqua Isolierweiß (Een matte isolerende verflaag voor plafond en muur)</p> <p>Oplosmiddelvrije, geurarme binnendispersieverf. Het product heeft een goede isolerende werking op nicotine- en/of vet verontreinigde oppervlakken en droge watervlekken (bij twijfel proefvlak maken). Het product is binnenshuis toepasbaar, kleur is wit, speciale tinten in het pastelbereik zijn leverbaar op aanvraag.</p> <p>DIN EN 13300: Slijtvastheid nat: Klasse 2 Contrastverhouding/dekkend vermogen: Klasse 1 bij een verbruik van 150 ml/m² = ca. 6,67 m²/ltr</p>	<p>art.nr.</p> <p>64302</p> <p>64312</p>	<p>omschrijving</p> <p>WIT emmer 2,5 ltr</p> <p>WIT emmer 12,5 ltr</p>



Lakverf binnen en buiten





	<p>Vorlack (Universele oplosmiddel houdende grondverf)</p> <p>Een hoogwaardige, matte, licht thixotrope grondlak op basis van langolieachtige alkydhars. Het product is de volgende dag schuurbaar (zowel droog als nat), heeft een ideaal verloop, is goed vullend en heeft een hoog dekvermogen. Het product is zowel binnen- als buitenshuis toepasbaar.</p> <p>Verbruik: ca. 150 ml/m²</p>	<p>art.nr. 65017 65025</p>	<p>omschrijving WIT blik 750 ml WIT blik 2,5 ltr</p>
	<p>Satina Seidenglanzack (Een oplosmiddel houdende zijdeglans lak "PU-versterkt")</p> <p>Een hoogwaardige, zijde glanzende lak op basis van gemodificeerde alkyd/PU hars. Weerbestendig, ideaal verloop, sterk schrobbaar, stootvast en goede dek- en vulkracht zijn kenmerken. Het product is leverbaar in standaard RAL-tinten 1001, 1015, 1021, 3000, 5010, 5015, 6002, 6005, 7001, 7032, 8011, 9001, 9002, 9005, 9016 en wit volgens ZERO-kleurenkaart en is zowel binnen- als buitenshuis toepasbaar.</p> <p>Verbruik: ca. 90-100 ml/m²</p>	<p>art.nr. 65107 65125</p>	<p>omschrijving stand. kleuren blik 750 ml stand. kleuren blik 2,5 ltr</p>
	<p>Glanzcolor Buntlack (Een oplosmiddel houdende hoogglans lak "PU-versterkt")</p> <p>Een Hoogwaardige, zijde glanzende lak op basis van gemodificeerde alkyd/PU hars. Weerbestendig, ideaal verloop, sterk schrobbaar, stootvast en goede dek- en vulkracht zijn kenmerken. Het product is leverbaar in standaard RAL-tinten 1001, 1015, 1021, 3000, 5010, 5015, 6002, 6005, 7001, 7032, 8011, 9001, 9002, 9005, 9016 en wit volgens ZERO-kleurenkaart en is zowel binnen- als buitenshuis toepasbaar.</p> <p>Verbruik: ca. 90-100 ml/m²</p>	<p>art.nr. 65307 65325</p>	<p>omschrijving stand. kleuren blik 750 ml stand. kleuren blik 2,5 ltr</p>
	<p>Aqua Eintopf Seidenmatt (Een watergedragen (1 pot) zijdeglans lak "PU-versterkt")</p> <p>Een zijdematte, met water verdunbare lak op basis van zuiver acrylaat en polyurethaan, toepasbaar als grondverf, tussen- en eind laag. Goed vullend, milieuvriendelijk, sneldrogend, blokvast, weekmakervrij en resistent tegen desinfectiemiddelen zijn eigenschappen. Het product is zowel binnen- als buitenshuis toepasbaar en leverbaar in bijna alle kleuren.</p> <p>Verbruik: 100 - 150 ml/m²</p>	<p>art.nr. 65407 65425</p>	<p>omschrijving WIT blik 750 ml WIT blik 2,5 ltr</p>
	<p>Aqua Seidenglanzack (Een watergedragen zijdeglans lak "PU-versterkt")</p> <p>Een zijdeglanzende, met water verdunbare lak van hoge kwaliteit op basis van uiterst moderne bindmiddel combinaties van zuiver acrylaat en polyurethaan. Weerbestendig, geur arm, milieuvriendelijk, waterdamp diffuserend, blokvast, weekmakervrij en resistent tegen desinfectiemiddelen zijn eigenschappen. Het product is zowel binnen- als buitenshuis toepasbaar.</p> <p>Verbruik: circa 80 ml/m²* (precieze resultaten op het object te bepalen)</p>	<p>art.nr. 65507 65525</p>	<p>omschrijving WIT blik 750 ml WIT blik 2,5 ltr</p>



Lakverf en sierpleister

	<p>Aqua Hochglanzlack (Een watergedragen hoogglans lak "PU-versterkt")</p> <p>Een met water verdunbare hoogglans lak van hoge kwaliteit op basis van uiterst moderne bindmiddel combinaties van zuiver acrylaat en polyurethaan. Weerbestendig, geur arm, milieuvriendelijk, waterdamp diffuserend, blokvast, weekmakervrij en resistent tegen desinfectiemiddelen zijn eigenschappen. Het product is zowel binnen- als buitenshuis toepasbaar.</p> <p>Verbruik: circa 80 ml/m²* (precieze resultaten op het object te bepalen)</p>	<p>art.nr. 65707 65725</p>	<p>omschrijving WIT blik 750 ml WIT blik 2,5 ltr</p>
	<p>Select Putzgrund (Universele kwartshoudende hechtlaag)</p> <p>Een dekkende kwartshoudende hechtlaag. Oplosmiddelvrij, weerbestendig (volgens VOB), spanningsarm en dampdiffusie open zijn eigenschappen. Het product is zowel binnen- als buitenshuis toepasbaar.</p> <p>Verbruik: ca. 0,20- 0,25 kg/m²</p>	<p>art.nr. 66015</p>	<p>omschrijving emmer 15 kg</p>
	<p>KC-Putz Innen SLF (binnen) (kunstharspleister met krabpleister/spachtel structuur)</p> <p>Decoratieve kunstharspleister met krabpleisterstructuur. Kras- en stootvast, alkalibestendig, makkelijk te structureren, dampdiffusie open, weekmakervrij en resistent tegen desinfectiemiddelen zijn eigenschappen.</p> <p>Verbruik: 0,8 mm: 2,0-2,3 kg/m² 1,5 mm: 2,3-2,6 kg/m² 2,0 mm: 2,8-3,0 kg/m²</p>	<p>art.nr. 66108 66115 66120</p>	<p>omschrijving 0,8 mm emmer 25 kg 1,5 mm emmer 25 kg 2,0 mm emmer 25 kg</p>
	<p>Zero KC Putz außen (buiten) (kunstharspleister met krabpleister/spachtel structuur)</p> <p>Spachtel/krabpleister op kunstharsbasis voor decoratieve afwerking van buitengevels. Weerbestendig, goede hechtkracht, stootbestendig, regendicht, alkalibestendig, bestand tegen agressieve luchtvervuiling, dampdiffusie open en geschikt voor buitengevelisolatiesystemen zijn eigenschappen. Ook werkt het product actief tegen algen en schimmels. Het product is buitenshuis toepasbaar.</p> <p>Verbruik: 0,4 mm: 1,2-1,8 kg/m² 0,8 mm: 2,0-2,3 kg/m² 1,5 mm: 2,3-2,6 kg/m² 2,0 mm: 2,8-3,0 kg/m²</p>	<p>art.nr. 66204 66208 66215 66220</p>	<p>omschrijving 0,4 mm emmer 25 kg 0,8 mm emmer 25 kg 1,5 mm emmer 25 kg 2,0 mm emmer 25 kg</p>
	<p>Renovierputz 150 wit/beige (Universele renovatiepleister voor buiten en binnen)</p> <p>Een vezelversterkte renovatiemortel voor het uitvlakken en pleisteren van beschadigde minerale en kunsthars gebonden pleister- en raaplagen (laagdikte 1-10 mm). Tevens toepasbaar voor het egaliseren en renoveren van pleisterlagen die voor zien zijn van (draagkrachtige) verfsysteem en voor het inbedden van wapeningsgaas op gescheurde pleisterlagen. Het product is zowel binnen- als buitenshuis toepasbaar. <u>Niet</u> geschikt buitengevelisolatie.</p> <p>Verbruik: ca. 1,2 kg/m² per mm laagdikte</p>	<p>art.nr. 66150</p>	<p>omschrijving zak 25 kg</p>

AKURIT Uitvlak- en schuurwerkmortels

	<p>Akurit SLP Kalk-cement light mortel (Universele kalk-cement light mortel)</p> <p>Akurit SLP is een waterkerende pleister, toepasbaar op vele (isolerende) minerale ondergronden, als grond- en/of afwerklaag. Akurit SLP is tevens geschikt als sokkel pleister. De minimale laagdikte voor toepassing binnenshuis bedraagt 10 mm. De minimale laagdikte voor toepassing buitenshuis bedraagt 15 mm. De maximale laagdikte per arbeidsgang bedraagt 20 mm. Het product is zowel binnen- als buitenshuis toepasbaar.</p> <p>Verbruik ca. 1,2 kg per m² per mm laagdikte Droogtijd: ca. 1 dag per/mm laagdikte</p>	<p>art.nr. 60025</p>	<p>omschrijving zak 25 kg</p>
	<p>Akurit SLP-it Kalk-cement light mortel (Kalk-cement mortel met gestuurde afbindtechnologie)</p> <p>Akurit SLP-it is een waterkerende pleister, toepasbaar op vele (isolerende) minerale ondergronden, als grond- en/of afwerklaag. Akurit SLP-it is tevens geschikt als sokkel pleister. De minimale laagdikte voor toepassing binnenshuis bedraagt 10 mm. De minimale laagdikte voor toepassing buitenshuis bedraagt 15 mm. De maximale laagdikte per arbeidsgang bedraagt 20 mm. Het product is zowel binnen- als buitenshuis toepasbaar.</p> <p>Verbruik ca. 1,2 kg per m² per mm laagdikte Droogtijd: ca. 1/2 dag per/mm laagdikte</p>	<p>art.nr. 60125</p>	<p>omschrijving zak 25 kg</p>
	<p>Akurit AFM Kalk-cement schuurmortel (Universele kalk-cement schuurmortel)</p> <p>Akurit AFM wordt in een laagdikte van 2-5 mm opgebracht. Na enige droging opschuren met een zachte schuur spons (zonder toevoeging van water) en opleveren als schuurwerk. Voor een optimale verwerking en optimaal schuurbeeld de AFM in 2 lagen 'nat in nat' verwerken. Op de Akurit raapmortels adviseren wij een maximale laagdikte van 3 mm. Het product is zowel binnen- als buitenshuis toepasbaar.</p> <p>Verbruik ca. 1,4 kg per m² per mm laagdikte Droogtijd: ca. 1 dag per/mm laagdikte</p>	<p>art.nr. 60225</p>	<p>omschrijving zak 25 kg</p>
	<p>Akurit MEP-FLS Kalk-cement light mortel (snel drogende, vezel versterkte kalk-cement light mortel)</p> <p>Een universele snel drogende, vezel versterkte, zeer lichtgewicht kalkcementpleister. Toepasbaar op vele minerale ondergronden, zowel binnen als buiten. De minimale laagdikte voor toepassing binnenshuis bedraagt 10 mm. De minimale laagdikte voor toepassing buitenshuis bedraagt 15 mm. De maximale laagdikte per arbeidsgang bedraagt 20 mm. <u>Niet</u> bruikbaar in het sokkel bereik. Het product is zowel binnen- als buitenshuis toepasbaar.</p> <p>Verbruik ca. 0,85 kg per m² per mm laagdikte Droogtijd: ca. 1 dag per/mm laagdikte</p>	<p>art.nr. 60325</p>	<p>omschrijving zak 25 kg</p>
	<p>Akurit RSP snel drogende renovatiemortel (snel afbindende mortel in laagdikte van 0-40 mm)</p> <p>Akurit RSP Renovatiemortel is een snel afbindende mortel. Het product wordt toegepast voor het uitvlakken en repareren van minerale ondergronden zoals metselwerk, beton e.d.. Het product is zowel binnen als buitenshuis toepasbaar.</p> <p>Verbruik ca. 1,2 kg per m² per mm laagdikte Droogtijd: ca. 1/2 dag per/mm laagdikte</p>	<p>art.nr. 60425</p>	<p>omschrijving zak 25 kg</p>



Glasweefsellijm en Reno- glasweefsel

	<p>Zero Select Gewebekleber (Glasweefsellijm voor het verlijmen van glasweefsel)</p> <p>Voor het verlijmen van glasweefsel, structuurvlies e.d. (tot 220 gr./m²) op alle licht-zuigende ondergronden, zoals hout, gips en beton. Uitsluitend in droge ruimten toepassen.</p> <p>Verbruik: ca. 150 g/m² (vlies) ca. 250 - 500 g/m² (lijm)</p>	<p>art.nr. 66312</p>	<p>omschrijving emmer 12 kg</p>
	<p>Toptex Cellulose Renovlies (Gebruiksklaar vulmiddel laagdikte 3-50 mm)</p> <p>Muur- en plafondbekleding, gemaakt van speciale celstoffen en textielvezels, gebonden door polymere bindmiddelen. Het product gebruikt voor het vormgeven, renoveren en saneren van licht gescheurd pleister. Eigenschappen: maatvast, scheuroverbruggend, schrobbaar en reinigbaar. Het product is binnenshuis toepasbaar.</p>	<p>art.nr. 66318</p>	<p>omschrijving Rol 18,75 m²</p>
	<p>Glasweefsellijm</p> <p>Voor het verlijmen van glasweefsel, structuurvlies e.d. op alle licht-zuigende ondergronden, zoals hout, gips en beton. Uitsluitend in droge ruimten toepassen.</p> <p>Art.nr. Omschrijving</p> <p>85710 Plak Plak Glasweefsellijm 10 kg 85720 Semin glasvezellijm TDV 10 kg</p>		
	<p>Renovlies stuc 150</p> <p>Bij het gebruik van Renovlies behang is overschilderen een mogelijk, ook is het ideaal om oude muren er weer als nieuw uit te laten zien. Kleine gaatjes en haarscheurtjes worden moeiteloos weggewerkt.</p> <p>Art.nr. Omschrijving</p> <p>85725 Renovlies stuc 150 Renovlies rol 25 m²</p>		
	<p>Glasstex Glasvezelbehang</p> <p>Glasstex Glasvezelbehang kenmerkt zich door zeer hoge kwaliteit en perfect gewoven structuur. Het product is gemakkelijk handmatig te verwerken, ook is het zeer geschikt om te verwerken met een lijmmachine.</p> <p>Art.nr. Omschrijving</p> <p>85730 All-round 65 glasvlies 1819 pre-painted rol 50 m² 85732 Glaswefsel (Glasstex) nr.201-L rol 25 m²</p>		



Kitten en PUR

	<h3>Zwaluw Acrylaatkit</h3> <p>Zwaluw Acryl-W is een hoogwaardige afdichtingskit op basis van acrylaatdispersie. Na het aanbrengen vormt het product een zacht plasto-elastisch rubber door verdamping van het water uit de kit. Het product wordt geleverd in kokers van 310 ml.</p>	<p>art.nr. 85987 85988 85989</p>	<p>omschrijving wit grijs zwart</p>
	<h3>Zwaluw Acryl Anti-Crack</h3> <p>Zwaluw Acryl Anti-Crack is een hoogwaardige acrylaatkit die zeer goed overschilderbaar is met vrijwel alle watergedragen en synthetische verven, ook voorkomt hete craquelé en verkleuring van de verf. Het product wordt geleverd in kokers van 310 ml.</p>	<p>art.nr. 85986</p>	<p>omschrijving wit</p>
	<h3>Zwaluw Silicone-NO</h3> <p>Zwaluw Silicone-NO is een veelzijdige neutrale siliconenkit voor sanitair, bouw-, beglazings- en gevelvoegen, die onder invloed van de luchtvochtigheid uithardt tot een duurzaam elastisch rubber. Het product wordt geleverd in kokers van 310 ml.</p>	<p>art.nr. 85990 85991 85992 85993 85994 85995 85996</p>	<p>omschrijving zilvergrijs wit grijs zwart transp./grijs antraciet transparant</p>
	<h3>Zwaluw Hybriseal® 2PS</h3> <p>(top beglazingskit met KOMO certificaat)</p> <p>Met een Komo certificaat uitgerust is de hybriseal 2PS is de meest betrouwbare in deze categorie. Deze beglazingskit is de beste glaskit van Den Braven, omdat deze perfect overschilderbaar is (als beste getest in de professionele markt), hybride technologie bevat en uiteraard geen silicone bevat. Hoogwaardige, zachte en elastische professionele beglazingskit en afdichtingskit op basis van hybride technologie, die onder invloed van de luchtvochtigheid uithardt tot een duurzaam elastisch blijvend rubber. Het product wordt geleverd in kokers van 290 ml.</p>	<p>art.nr. 86001 86002 86003</p>	<p>omschrijving wit grijs zwart</p>
	<h3>Wikro Pistoolschuim</h3> <p>(Professioneel polyurethaanschuim)</p> <p>Geschikt voor het afdichten, isoleren en monteren tussen bouwdeelen. Dit schuim kan worden gebruikt in voegen tussen scheidingswanden, plafonds en vloeren en voor aansluitvoegen rondom raam- en deurkozijnen. Het product hecht over het algemeen uitstekend op beton, baksteen, steen, pleisterwerk, hout, metaal en vele kunststoffen zoals polystyreenschuim, PU-hardschuim en PVC. Het product is alleen geschikt voor pistolen.</p>	<p>art.nr. 85575</p>	<p>omschrijving Spuitsbus 750 ml</p>



Beugels en verfrollers

	<h3>Beugels</h3> <table border="0"> <thead> <tr> <th>art.nr.</th> <th>Omschrijving</th> <th>art.nr.</th> <th>Omschrijving</th> </tr> </thead> <tbody> <tr> <td>37005</td> <td>Beugel 5 cm / 6 mm (210 mm)</td> <td>37018</td> <td>Beugel 18 cm / 8 mm (300 mm)</td> </tr> <tr> <td>37010</td> <td>Beugel 10 cm / 6 mm (270 mm)</td> <td>37025</td> <td>Beugel 25 cm / 8 mm (320 mm)</td> </tr> <tr> <td>37011</td> <td>Beugel 10 cm / 6 mm (420 mm)</td> <td>37118</td> <td>Softgrip beugel 18 cm / 8 mm (300 mm)</td> </tr> <tr> <td>37015</td> <td>Beugel 15 cm / 6 mm (270 mm)</td> <td>37125</td> <td>Softgrip beugel 25 cm / 8 mm (320 mm)</td> </tr> </tbody> </table>	art.nr.	Omschrijving	art.nr.	Omschrijving	37005	Beugel 5 cm / 6 mm (210 mm)	37018	Beugel 18 cm / 8 mm (300 mm)	37010	Beugel 10 cm / 6 mm (270 mm)	37025	Beugel 25 cm / 8 mm (320 mm)	37011	Beugel 10 cm / 6 mm (420 mm)	37118	Softgrip beugel 18 cm / 8 mm (300 mm)	37015	Beugel 15 cm / 6 mm (270 mm)	37125	Softgrip beugel 25 cm / 8 mm (320 mm)
art.nr.	Omschrijving	art.nr.	Omschrijving																		
37005	Beugel 5 cm / 6 mm (210 mm)	37018	Beugel 18 cm / 8 mm (300 mm)																		
37010	Beugel 10 cm / 6 mm (270 mm)	37025	Beugel 25 cm / 8 mm (320 mm)																		
37011	Beugel 10 cm / 6 mm (420 mm)	37118	Softgrip beugel 18 cm / 8 mm (300 mm)																		
37015	Beugel 15 cm / 6 mm (270 mm)	37125	Softgrip beugel 25 cm / 8 mm (320 mm)																		
	<h3>Beugels Dubbel</h3> <table border="0"> <thead> <tr> <th>art.nr.</th> <th>Omschrijving</th> </tr> </thead> <tbody> <tr> <td>37050</td> <td>Beugel dubbel prof 50 cm</td> </tr> <tr> <td>37055</td> <td>Beugel dubbel ECO 50 cm</td> </tr> <tr> <td>37100</td> <td>Beugel dubbel prof 100 cm</td> </tr> </tbody> </table>	art.nr.	Omschrijving	37050	Beugel dubbel prof 50 cm	37055	Beugel dubbel ECO 50 cm	37100	Beugel dubbel prof 100 cm												
art.nr.	Omschrijving																				
37050	Beugel dubbel prof 50 cm																				
37055	Beugel dubbel ECO 50 cm																				
37100	Beugel dubbel prof 100 cm																				
	<h3>Roller 505 Vestan wit compleet (6 mm beugel)</h3> <table border="0"> <thead> <tr> <th>art.nr.</th> <th>Omschrijving</th> <th></th> </tr> </thead> <tbody> <tr> <td>37218</td> <td>Roller Vestan wit compleet 18 cm</td> <td rowspan="4"> Polyester vacht. Heeft een groot verf opnemend vermogen. Geschikt voor alle kunstharstdispersie en latex verven (gronderingen). Poolhoogte: 18 mm Diameter: 48 mm </td> </tr> <tr> <td>37225</td> <td>Roller Vestan wit compleet 25 cm</td> </tr> <tr> <td>37238</td> <td>Losse roller Vestan wit 18 cm</td> </tr> <tr> <td>37240</td> <td>Losse roller Vestan wit 25 cm</td> </tr> </tbody> </table>	art.nr.	Omschrijving		37218	Roller Vestan wit compleet 18 cm	Polyester vacht. Heeft een groot verf opnemend vermogen. Geschikt voor alle kunstharstdispersie en latex verven (gronderingen). Poolhoogte: 18 mm Diameter: 48 mm	37225	Roller Vestan wit compleet 25 cm	37238	Losse roller Vestan wit 18 cm	37240	Losse roller Vestan wit 25 cm								
art.nr.	Omschrijving																				
37218	Roller Vestan wit compleet 18 cm	Polyester vacht. Heeft een groot verf opnemend vermogen. Geschikt voor alle kunstharstdispersie en latex verven (gronderingen). Poolhoogte: 18 mm Diameter: 48 mm																			
37225	Roller Vestan wit compleet 25 cm																				
37238	Losse roller Vestan wit 18 cm																				
37240	Losse roller Vestan wit 25 cm																				
	<h3>Roller 305 Vestan rosé compleet (8 mm beugel)</h3> <table border="0"> <thead> <tr> <th>art.nr.</th> <th>Omschrijving</th> <th></th> </tr> </thead> <tbody> <tr> <td>37418</td> <td>Roller Vestan rosé compleet 18 cm</td> <td rowspan="4"> Professionele polyester (Vestan) vacht. Heeft een zeer groot verf opnemend vermogen. Geschikt voor alle kunstharstdispersie en latex verven (gronderingen). Poolhoogte: 22 mm Diameter: 42 mm </td> </tr> <tr> <td>37425</td> <td>Roller Vestan rosé compleet 25 cm</td> </tr> <tr> <td>37438</td> <td>Losse roller 305 Vestan rosé 18 cm</td> </tr> <tr> <td>37440</td> <td>Losse roller 305 Vestan rosé 25 cm</td> </tr> </tbody> </table>	art.nr.	Omschrijving		37418	Roller Vestan rosé compleet 18 cm	Professionele polyester (Vestan) vacht. Heeft een zeer groot verf opnemend vermogen. Geschikt voor alle kunstharstdispersie en latex verven (gronderingen). Poolhoogte: 22 mm Diameter: 42 mm	37425	Roller Vestan rosé compleet 25 cm	37438	Losse roller 305 Vestan rosé 18 cm	37440	Losse roller 305 Vestan rosé 25 cm								
art.nr.	Omschrijving																				
37418	Roller Vestan rosé compleet 18 cm	Professionele polyester (Vestan) vacht. Heeft een zeer groot verf opnemend vermogen. Geschikt voor alle kunstharstdispersie en latex verven (gronderingen). Poolhoogte: 22 mm Diameter: 42 mm																			
37425	Roller Vestan rosé compleet 25 cm																				
37438	Losse roller 305 Vestan rosé 18 cm																				
37440	Losse roller 305 Vestan rosé 25 cm																				
	<h3>Roller 510 Syntex green compleet (8 mm beugel)</h3> <table border="0"> <thead> <tr> <th>art.nr.</th> <th>Omschrijving</th> <th></th> </tr> </thead> <tbody> <tr> <td>37518</td> <td>Roller 510 Syntex green compleet 18 cm</td> <td rowspan="2"> Professionele Gewoven polyamide roller met acrylvezels. Heeft een zeer groot verf opnemend en afgevend vermogen. Geschikt voor alle kunstharst-dispersie en latex (buiten) verven. Poolhoogte: 12 mm Diameter: 48 mm </td> </tr> <tr> <td>37525</td> <td>Roller 510 Syntex green compleet 25 cm</td> </tr> </tbody> </table>	art.nr.	Omschrijving		37518	Roller 510 Syntex green compleet 18 cm	Professionele Gewoven polyamide roller met acrylvezels. Heeft een zeer groot verf opnemend en afgevend vermogen. Geschikt voor alle kunstharst-dispersie en latex (buiten) verven. Poolhoogte: 12 mm Diameter: 48 mm	37525	Roller 510 Syntex green compleet 25 cm												
art.nr.	Omschrijving																				
37518	Roller 510 Syntex green compleet 18 cm	Professionele Gewoven polyamide roller met acrylvezels. Heeft een zeer groot verf opnemend en afgevend vermogen. Geschikt voor alle kunstharst-dispersie en latex (buiten) verven. Poolhoogte: 12 mm Diameter: 48 mm																			
37525	Roller 510 Syntex green compleet 25 cm																				
	<h3>Roller Super Champion compleet (8 mm beugel)</h3> <table border="0"> <thead> <tr> <th>art.nr.</th> <th>Omschrijving</th> <th></th> </tr> </thead> <tbody> <tr> <td>37820</td> <td>Roller Super Champion beige 20 cm</td> <td rowspan="2"> De original Super Champion roller is een professionele polyester vacht roller. Heeft een zeer groot verf opnemend vermogen. Geschikt voor alle dispersie en latex verven. Poolhoogte: 21 mm Diameter: 44 mm </td> </tr> <tr> <td>37825</td> <td>Roller Super Champion beige 25 cm</td> </tr> </tbody> </table>	art.nr.	Omschrijving		37820	Roller Super Champion beige 20 cm	De original Super Champion roller is een professionele polyester vacht roller. Heeft een zeer groot verf opnemend vermogen. Geschikt voor alle dispersie en latex verven. Poolhoogte: 21 mm Diameter: 44 mm	37825	Roller Super Champion beige 25 cm												
art.nr.	Omschrijving																				
37820	Roller Super Champion beige 20 cm	De original Super Champion roller is een professionele polyester vacht roller. Heeft een zeer groot verf opnemend vermogen. Geschikt voor alle dispersie en latex verven. Poolhoogte: 21 mm Diameter: 44 mm																			
37825	Roller Super Champion beige 25 cm																				
	<h3>Anza roller micmex (medium)</h3> <table border="0"> <thead> <tr> <th>art.nr.</th> <th>Omschrijving</th> <th></th> </tr> </thead> <tbody> <tr> <td>42110</td> <td>Anza micmex 10 cm "dun"</td> <td rowspan="4"> Microvezel muurverfrol voor een medium tot grove ondergrond, geeft een zeer fijne structuur. Anti-spat en een zeer hoog verf opnemend vermogen. Geschikt voor alle muurverven. Poolhoogte: 18 mm </td> </tr> <tr> <td>42112</td> <td>Anza micmex 10 cm "dik"</td> </tr> <tr> <td>42118</td> <td>Anza micmex 18 cm</td> </tr> <tr> <td>42125</td> <td>Anza micmex 25 cm</td> </tr> </tbody> </table>	art.nr.	Omschrijving		42110	Anza micmex 10 cm "dun"	Microvezel muurverfrol voor een medium tot grove ondergrond, geeft een zeer fijne structuur. Anti-spat en een zeer hoog verf opnemend vermogen. Geschikt voor alle muurverven. Poolhoogte: 18 mm	42112	Anza micmex 10 cm "dik"	42118	Anza micmex 18 cm	42125	Anza micmex 25 cm								
art.nr.	Omschrijving																				
42110	Anza micmex 10 cm "dun"	Microvezel muurverfrol voor een medium tot grove ondergrond, geeft een zeer fijne structuur. Anti-spat en een zeer hoog verf opnemend vermogen. Geschikt voor alle muurverven. Poolhoogte: 18 mm																			
42112	Anza micmex 10 cm "dik"																				
42118	Anza micmex 18 cm																				
42125	Anza micmex 25 cm																				
	<h3>Roller 320 Blue line extra (medium)</h3> <table border="0"> <thead> <tr> <th>art.nr.</th> <th>Omschrijving</th> <th></th> </tr> </thead> <tbody> <tr> <td>38018</td> <td>Roller 320 Blue line extra 18 cm</td> <td rowspan="2"> Verfroller voor een medium tot grove ondergrond, geeft een zeer fijne structuur; Anti-spat en een zeer hoog verf opnemend en afnemend vermogen. Geschikt voor alle binnen en buiten muurverven. Poolhoogte: 16 mm Diameter: 48 mm </td> </tr> <tr> <td>38025</td> <td>Roller 320 Blue line extra 25 cm</td> </tr> </tbody> </table>	art.nr.	Omschrijving		38018	Roller 320 Blue line extra 18 cm	Verfroller voor een medium tot grove ondergrond, geeft een zeer fijne structuur; Anti-spat en een zeer hoog verf opnemend en afnemend vermogen. Geschikt voor alle binnen en buiten muurverven. Poolhoogte: 16 mm Diameter: 48 mm	38025	Roller 320 Blue line extra 25 cm												
art.nr.	Omschrijving																				
38018	Roller 320 Blue line extra 18 cm	Verfroller voor een medium tot grove ondergrond, geeft een zeer fijne structuur; Anti-spat en een zeer hoog verf opnemend en afnemend vermogen. Geschikt voor alle binnen en buiten muurverven. Poolhoogte: 16 mm Diameter: 48 mm																			
38025	Roller 320 Blue line extra 25 cm																				



Verfrollers

	<p>Roller 320 Microfiber extra wit (medium)</p> <p>art.nr. Omschrijving</p> <p>38118 Roller 320 Microfiber extra 18 cm 38125 Roller 320 Microfiber extra 18 cm</p> <p>Microvezel muurverfrol voor een medium tot grove ondergrond, geeft een zeer fijne structuur; Anti-spat en een zeer hoog verf opnemend vermogen. Geschikt voor alle muurverven. Poolhoogte: 16 mm</p>
	<p>Anza antex (extra smooth)</p> <p>art.nr. Omschrijving</p> <p>42310 Anza antex 10 cm "dun" 42312 Anza antex 10 cm "dik" 42318 Anza antex 18 cm 42325 Anza antex 25 cm</p> <p>Microvezelrol voor een gladde ondergrond een glad resultaat. Anti-spat. Geschikt voor zeer vloeibare producten zoals impregnering, hout-beits, muurverven en 2 componenten lakken. Poolhoogte: 8 mm</p>
	<p>Roller 323 Microstar Prof. microvezel (extra smooth)</p> <p>art.nr. Omschrijving</p> <p>38210 Roller 323 Microstar Prof. 10 cm 38218 Roller 323 Microstar Prof. 18 cm 38225 Roller 323 Microstar Prof. 25 cm</p> <p>Professionele microvezelrol voor een gladde ondergrond een glad resultaat. Anti-spat. Geschikt voor zeer vloeibare producten zoals impregnering, hout-beits, muurverven en 2 componenten lakken. Poolhoogte: 9 mm</p>
	<p>Anza Vilt (extra smooth)</p> <p>art.nr. Omschrijving</p> <p>42205 Anza vilt 5 cm 42210 Anza vilt 10 cm "dun" 42212 Anza vilt 10 cm "dik" 42215 Anza vilt 15 cm "dun" 42217 Anza vilt 15 cm "dik"</p> <p>Viltrol voor een gladde ondergrond en een glad resultaat. Pluisvrij en verbeterd verf opnemend vermogen. Geschikt voor alle lakken, marine coatings en 2 componenten lakken. Poolhoogte: 5 mm</p>
	<p>Roller Vilt 425 Prof wit (extra smooth)</p> <p>art.nr. Omschrijving</p> <p>38310 Roller Vilt 425 Prof wit 10 cm 38315 Roller Vilt 425 Prof wit 15 cm 38325 Roller Vilt 425 Prof wit 25 cm</p> <p>Professionele vilt rol voor gladde ondergronden met een glad resultaat. Pluisvrij en goed verf opnemend vermogen. Geschikt voor alle lakken/coatings en 2 componenten lakken. Poolhoogte: 5 mm</p>
	<p>Roller 381 Prof. Nylon egalisatie</p> <p>art.nr. Omschrijving</p> <p>38408 Roller 381 Prof. Nylon egal. 8 cm 38418 Roller 381 Prof. Nylon egal. 18 cm 38423 Roller 381 Prof. Nylon egal. 23 cm</p> <p>Speciale nylon roller voor het aanbrengen en afwerken van wandegalisatie producten. Slijtvast met een hoge opname en afgiften. Poolhoogte: 18 mm</p>
	<p>Roller 326 Finish Prof.</p> <p>art.nr. Omschrijving</p> <p>38518 Roller 326 Finish Prof. 18 cm 38525 Roller 326 Finish Prof. 25 cm</p> <p>Professionele microvezelrol voor een glad resultaat op een gladde ondergrond. Anti-spat. Heeft een goed verf opnemend en afgevend vermogen. Geschikt voor alle kunsthars en latex verven. Poolhoogte: 9 mm</p>
	<p>Roller 345 Syntex green</p> <p>art.nr. Omschrijving</p> <p>38618 Roller 510 Syntex green 18 cm 38625 Roller 510 Syntex green 25 cm</p> <p>Professionele Gewoven polyamide roller met acrylvezels. Heeft een zeer hoog verf opnemend en afgevend vermogen. Geschikt voor alle kunsthars-dispersie en latex (buiten) verven. Poolhoogte: 18 mm Diameter: 48 mm</p>











Verfrollers en 2K rollers

	<p>Roller 351 Perlon "goude draad"</p> <p>art.nr. Omschrijving</p> <p>38810 Roller 351 "goude draad" 10 cm dun 38812 Roller 351 "goude draad" 10 cm dik 38815 Roller 351 "goude draad" 15 cm dun 38817 Roller 351 "goude draad" 15 cm dik 38818 Roller 351 "goude draad" 18 cm 38825 Roller 351 "goude draad" 25 cm</p> <p>Gewoven van kwaliteit polyamide en acryl. Robuust en sterk. Zeer goede ververdeling. Geschikt voor elk type verf en lak op gladde ondergrond.</p> <p>Poolhoogte: 12 mm</p>
	<p>Roller 445 Lamsvacht Prof.</p> <p>art.nr. Omschrijving</p> <p>38918 Roller 445 Lamsvacht Prof. 18 cm 38925 Roller 445 Lamsvacht Prof. 25 cm</p> <p>Deze Lamsvachtroller is vervaardigd van de beste lamsvachten. Onovertroffen qua verf opnemend vermogen en gelijkmatige verfafgifte. Deze roller geeft een zeer fijn structuur en is ideaal voor water-gedragen muurverven.</p> <p>Poolhoogte: 22 mm</p>
	<p>Roller 390 Nylon Prof. 2K "blauwe draad"</p> <p>art.nr. Omschrijving</p> <p>39110 Roller 390 Nylon Prof. 2K 10 cm 39118 Roller 390 Nylon Prof. 2K 18 cm 39125 Roller 390 Nylon Prof. 2K 25 cm 39146 Roller 390 Nylon Prof. 2K 46 cm</p> <p>Professionele kwaliteit gewoven nylon vacht. Niet pluizend, buitengewoon sterk. Voor o.a. epoxy 's en PU harslakken.</p> <p>Poolhoogte: 11 mm</p>
	<p>Nylon roller 2K "grijze draad" (13 mm)</p> <p>art.nr. Omschrijving</p> <p>39818 Nylon roller "grijze draad" 18 cm 39825 Nylon roller "grijze draad" 25 cm 39850 Nylon roller "grijze draad" 50 cm</p> <p>Goede kwaliteit gewoven nylon vacht. Niet pluizend, buitengewoon sterk. Voor epoxy 's en PU harslakken.</p> <p>Poolhoogte: 13 mm</p>
	<p>Roller Nylon 391 Prof. 2K "grijze & gele draad" (6 mm)</p> <p>art.nr. Omschrijving</p> <p>39310 Roller Nylon 391 Prof. 2K 10 cm 39318 Roller Nylon 391 Prof. 2K 18 cm 39325 Roller Nylon 391 Prof. 2K 25 cm</p> <p>Eerste kwaliteit gewoven nylon vacht. Niet pluizend, buitengewoon sterk. Voor epoxy 's en PU harslakken.</p> <p>Poolhoogte: 6 mm</p>
	<p>Nylon roller 2K "blauwe draad" (7 mm)</p> <p>art.nr. Omschrijving</p> <p>39910 Nylon roller "blauwe draad" 10 cm 39918 Nylon roller "blauwe draad" 18 cm 39925 Nylon roller "blauwe draad" 25 cm</p> <p>Eerste kwaliteit gewoven nylon vacht. Niet pluizend, buitengewoon sterk. Voor epoxy 's en PU harslakken.</p> <p>Poolhoogte: 7 mm</p>
	<p>Roller 408 TEFLON rood (4 mm)</p> <p>art.nr. Omschrijving</p> <p>39518 Roller 408 TEFLON rood 18 cm 39525 Roller 408 TEFLON rood 25 cm</p> <p>Speciale roller van microvezels gecoat met teflon. Bestand tegen agressieve oplosmiddelen en buitengewoon sterk (anti-spat). Voor 2K lakken, PU harslakken en andere hoog viscose lakken.</p> <p>Poolhoogte: 4 mm</p>
	<p>Structuur roller</p> <p>art.nr. Omschrijving</p> <p>39990 Roller structuur 10 cm</p>



Kwasten

	<h3>Platte kwast 300 Prof. (kunststof) dubbeldik</h3>															
<table border="0"> <thead> <tr> <th>art.nr.</th> <th>Omschrijving</th> <th>art.nr.</th> <th>Omschrijving</th> </tr> </thead> <tbody> <tr> <td>40320</td> <td>Platte kwast 300 Prof. 20 x 13 mm</td> <td>40350</td> <td>Platte kwast 300 Prof. 50 x 15 mm</td> </tr> <tr> <td>40330</td> <td>Platte kwast 300 Prof. 30 x 13 mm</td> <td>40360</td> <td>Platte kwast 300 Prof. 60 x 15 mm</td> </tr> <tr> <td>40340</td> <td>Platte kwast 300 Prof. 40 x 15 mm</td> <td>40370</td> <td>Platte kwast 300 Prof. 70 x 15 mm</td> </tr> </tbody> </table>	art.nr.	Omschrijving	art.nr.	Omschrijving	40320	Platte kwast 300 Prof. 20 x 13 mm	40350	Platte kwast 300 Prof. 50 x 15 mm	40330	Platte kwast 300 Prof. 30 x 13 mm	40360	Platte kwast 300 Prof. 60 x 15 mm	40340	Platte kwast 300 Prof. 40 x 15 mm	40370	Platte kwast 300 Prof. 70 x 15 mm
art.nr.	Omschrijving	art.nr.	Omschrijving													
40320	Platte kwast 300 Prof. 20 x 13 mm	40350	Platte kwast 300 Prof. 50 x 15 mm													
40330	Platte kwast 300 Prof. 30 x 13 mm	40360	Platte kwast 300 Prof. 60 x 15 mm													
40340	Platte kwast 300 Prof. 40 x 15 mm	40370	Platte kwast 300 Prof. 70 x 15 mm													
	<h3>Platte kwast 500 Prof. (hout) dubbeldik</h3>															
<table border="0"> <thead> <tr> <th>art.nr.</th> <th>Omschrijving</th> <th>art.nr.</th> <th>Omschrijving</th> </tr> </thead> <tbody> <tr> <td>40520</td> <td>Platte kwast 500 Prof. 20 x 13 mm</td> <td>40550</td> <td>Platte kwast 500 Prof. 50 x 15 mm</td> </tr> <tr> <td>40530</td> <td>Platte kwast 500 Prof. 30 x 13 mm</td> <td>40560</td> <td>Platte kwast 500 Prof. 60 x 15 mm</td> </tr> <tr> <td>40540</td> <td>Platte kwast 500 Prof. 40 x 15 mm</td> <td>40570</td> <td>Platte kwast 500 Prof. 70 x 15 mm</td> </tr> </tbody> </table>	art.nr.	Omschrijving	art.nr.	Omschrijving	40520	Platte kwast 500 Prof. 20 x 13 mm	40550	Platte kwast 500 Prof. 50 x 15 mm	40530	Platte kwast 500 Prof. 30 x 13 mm	40560	Platte kwast 500 Prof. 60 x 15 mm	40540	Platte kwast 500 Prof. 40 x 15 mm	40570	Platte kwast 500 Prof. 70 x 15 mm
art.nr.	Omschrijving	art.nr.	Omschrijving													
40520	Platte kwast 500 Prof. 20 x 13 mm	40550	Platte kwast 500 Prof. 50 x 15 mm													
40530	Platte kwast 500 Prof. 30 x 13 mm	40560	Platte kwast 500 Prof. 60 x 15 mm													
40540	Platte kwast 500 Prof. 40 x 15 mm	40570	Platte kwast 500 Prof. 70 x 15 mm													
	<h3>Platte kwast 439 Prof. (hout) dubbeldik black</h3>															
<table border="0"> <thead> <tr> <th>art.nr.</th> <th>Omschrijving</th> <th>art.nr.</th> <th>Omschrijving</th> </tr> </thead> <tbody> <tr> <td>40410</td> <td>Platte kwast 439 Prof. black 1,0"x 17</td> <td>40425</td> <td>Platte kwast 439 Prof. black 2,5"x 21</td> </tr> <tr> <td>40415</td> <td>Platte kwast 439 Prof. black 1,5"x 18</td> <td>40430</td> <td>Platte kwast 439 Prof. black 3,0"x 22</td> </tr> <tr> <td>40420</td> <td>Platte kwast 439 Prof. black 2,0"x 19</td> <td></td> <td></td> </tr> </tbody> </table>	art.nr.	Omschrijving	art.nr.	Omschrijving	40410	Platte kwast 439 Prof. black 1,0"x 17	40425	Platte kwast 439 Prof. black 2,5"x 21	40415	Platte kwast 439 Prof. black 1,5"x 18	40430	Platte kwast 439 Prof. black 3,0"x 22	40420	Platte kwast 439 Prof. black 2,0"x 19		
art.nr.	Omschrijving	art.nr.	Omschrijving													
40410	Platte kwast 439 Prof. black 1,0"x 17	40425	Platte kwast 439 Prof. black 2,5"x 21													
40415	Platte kwast 439 Prof. black 1,5"x 18	40430	Platte kwast 439 Prof. black 3,0"x 22													
40420	Platte kwast 439 Prof. black 2,0"x 19															
	<h3>Platte kwast 431 Prof. (hout) dubbeldik sterk</h3>															
<table border="0"> <thead> <tr> <th>art.nr.</th> <th>Omschrijving</th> <th>art.nr.</th> <th>Omschrijving</th> </tr> </thead> <tbody> <tr> <td>40610</td> <td>Platte kwast 431 Prof. Stark 1,0"x 17</td> <td>40625</td> <td>Platte kwast 431 Prof. Stark 2,5"x 21</td> </tr> <tr> <td>40615</td> <td>Platte kwast 431 Prof. Stark 1,5"x 18</td> <td>40630</td> <td>Platte kwast 431 Prof. Stark 3,0"x 22</td> </tr> <tr> <td>40620</td> <td>Platte kwast 431 Prof. Stark 2,0"x 19</td> <td></td> <td></td> </tr> </tbody> </table>	art.nr.	Omschrijving	art.nr.	Omschrijving	40610	Platte kwast 431 Prof. Stark 1,0"x 17	40625	Platte kwast 431 Prof. Stark 2,5"x 21	40615	Platte kwast 431 Prof. Stark 1,5"x 18	40630	Platte kwast 431 Prof. Stark 3,0"x 22	40620	Platte kwast 431 Prof. Stark 2,0"x 19		
art.nr.	Omschrijving	art.nr.	Omschrijving													
40610	Platte kwast 431 Prof. Stark 1,0"x 17	40625	Platte kwast 431 Prof. Stark 2,5"x 21													
40615	Platte kwast 431 Prof. Stark 1,5"x 18	40630	Platte kwast 431 Prof. Stark 3,0"x 22													
40620	Platte kwast 431 Prof. Stark 2,0"x 19															
	<h3>Patentkwasten 120 Prof. (kunststof) "wit haar"</h3>															
<table border="0"> <thead> <tr> <th>art.nr.</th> <th>Omschrijving</th> <th>art.nr.</th> <th>Omschrijving</th> </tr> </thead> <tbody> <tr> <td>40010</td> <td>Patentkwasten 120 Prof. 10 mm</td> <td>40030</td> <td>Patentkwasten 120 Prof. 30 mm</td> </tr> <tr> <td>40016</td> <td>Patentkwasten 120 Prof. 16 mm</td> <td></td> <td></td> </tr> <tr> <td>40024</td> <td>Patentkwasten 120 Prof. 24 mm</td> <td></td> <td></td> </tr> </tbody> </table>	art.nr.	Omschrijving	art.nr.	Omschrijving	40010	Patentkwasten 120 Prof. 10 mm	40030	Patentkwasten 120 Prof. 30 mm	40016	Patentkwasten 120 Prof. 16 mm			40024	Patentkwasten 120 Prof. 24 mm		
art.nr.	Omschrijving	art.nr.	Omschrijving													
40010	Patentkwasten 120 Prof. 10 mm	40030	Patentkwasten 120 Prof. 30 mm													
40016	Patentkwasten 120 Prof. 16 mm															
40024	Patentkwasten 120 Prof. 24 mm															
	<h3>Patentkwast (kunststof) "wit haar"</h3>															
<table border="0"> <thead> <tr> <th>art.nr.</th> <th>Omschrijving</th> <th>art.nr.</th> <th>Omschrijving</th> </tr> </thead> <tbody> <tr> <td>40112</td> <td>Patentkwast (kunststof) nr.12</td> <td>40118</td> <td>Patentkwast (kunststof) nr.18</td> </tr> <tr> <td>40114</td> <td>Patentkwast (kunststof) nr.14</td> <td>40120</td> <td>Patentkwast (kunststof) nr.20</td> </tr> <tr> <td>40116</td> <td>Patentkwast (kunststof) nr.16</td> <td></td> <td></td> </tr> </tbody> </table>	art.nr.	Omschrijving	art.nr.	Omschrijving	40112	Patentkwast (kunststof) nr.12	40118	Patentkwast (kunststof) nr.18	40114	Patentkwast (kunststof) nr.14	40120	Patentkwast (kunststof) nr.20	40116	Patentkwast (kunststof) nr.16		
art.nr.	Omschrijving	art.nr.	Omschrijving													
40112	Patentkwast (kunststof) nr.12	40118	Patentkwast (kunststof) nr.18													
40114	Patentkwast (kunststof) nr.14	40120	Patentkwast (kunststof) nr.20													
40116	Patentkwast (kunststof) nr.16															
	<h3>Staalmeester patentpuntkwast classic 6121</h3>															
<table border="0"> <thead> <tr> <th>art.nr.</th> <th>Omschrijving</th> <th></th> </tr> </thead> <tbody> <tr> <td>40814</td> <td>Staalmeester 6121 nr. 14</td> <td rowspan="3">Ronde kwast voorzien van de beste kwaliteit zwart Chinees varkenshaar. Het haar is bol gezet in een verkoperde ring. Deze kwast is verstevigd met een extra verlijmde touwwoeling en heeft een blank gelakte beukenhouten steel.</td> </tr> <tr> <td>40816</td> <td>Staalmeester 6121 nr. 16</td> </tr> <tr> <td>40818</td> <td>Staalmeester 6121 nr. 18</td> </tr> </tbody> </table>	art.nr.	Omschrijving		40814	Staalmeester 6121 nr. 14	Ronde kwast voorzien van de beste kwaliteit zwart Chinees varkenshaar. Het haar is bol gezet in een verkoperde ring. Deze kwast is verstevigd met een extra verlijmde touwwoeling en heeft een blank gelakte beukenhouten steel.	40816	Staalmeester 6121 nr. 16	40818	Staalmeester 6121 nr. 18						
art.nr.	Omschrijving															
40814	Staalmeester 6121 nr. 14	Ronde kwast voorzien van de beste kwaliteit zwart Chinees varkenshaar. Het haar is bol gezet in een verkoperde ring. Deze kwast is verstevigd met een extra verlijmde touwwoeling en heeft een blank gelakte beukenhouten steel.														
40816	Staalmeester 6121 nr. 16															
40818	Staalmeester 6121 nr. 18															
	<h3>Staalmeester patentpuntkwast Aqua 2010</h3>															
<table border="0"> <thead> <tr> <th>art.nr.</th> <th>Omschrijving</th> <th></th> </tr> </thead> <tbody> <tr> <td>40914</td> <td>Staalmeester 2010 nr. 14</td> <td rowspan="3">Deze universele patentpuntkwast is geschikt voor zowel watergedragen- als de nieuwe generatie VOC lakken. Hij is voorzien van de speciale Staalmeester® polyester mix. De gekleurde polyester mix geeft u een streeploos resultaat.</td> </tr> <tr> <td>40916</td> <td>Staalmeester 2010 nr. 16</td> </tr> <tr> <td>40918</td> <td>Staalmeester 2010 nr. 18</td> </tr> </tbody> </table>	art.nr.	Omschrijving		40914	Staalmeester 2010 nr. 14	Deze universele patentpuntkwast is geschikt voor zowel watergedragen- als de nieuwe generatie VOC lakken. Hij is voorzien van de speciale Staalmeester® polyester mix. De gekleurde polyester mix geeft u een streeploos resultaat.	40916	Staalmeester 2010 nr. 16	40918	Staalmeester 2010 nr. 18						
art.nr.	Omschrijving															
40914	Staalmeester 2010 nr. 14	Deze universele patentpuntkwast is geschikt voor zowel watergedragen- als de nieuwe generatie VOC lakken. Hij is voorzien van de speciale Staalmeester® polyester mix. De gekleurde polyester mix geeft u een streeploos resultaat.														
40916	Staalmeester 2010 nr. 16															
40918	Staalmeester 2010 nr. 18															



Kwasten

	<p>Copenhagen Gold</p> <p>art.nr. Omschrijving</p> <p>40712 Copenhagen Gold nr. 12 40714 Copenhagen Gold nr. 14 40715 Copenhagen Gold nr. 16</p> <p>Zwart Chinees varkenshaar, vermessingde bus, katoenen woeling, gewaxte beukenhouten steel. 90% tops. O.a. voor verf op oplosmiddelenbasis.</p>								
	<p>Constructie kwast "wit haar"</p> <p>art.nr. Omschrijving</p> <p>40150 Constructie kwast 50 mm</p>								
	<p>Radiatorkwast 110 Eco. (kunststof) "wit haar"</p> <p>art.nr. Omschrijving</p> <p>41310 Radiatorkwast 110 Eco. 1,0" 41315 Radiatorkwast 110 Eco. 1,5" 41320 Radiatorkwast 110 Eco. 2,0" 41325 Radiatorkwast 110 Eco. 2,5"</p>								
	<p>Radiatorkwast 119 Prof. (kunststof) "wit haar"</p> <table border="0"> <tr> <td>art.nr. Omschrijving</td> <td>art.nr. Omschrijving</td> </tr> <tr> <td>41410 Radiatorkwast 119 Prof. 1,0"</td> <td>41425 Radiatorkwast 119 Prof. 2,5"</td> </tr> <tr> <td>41415 Radiatorkwast 119 Prof. 1,5"</td> <td>41430 Radiatorkwast 119 Prof. 3,0"</td> </tr> <tr> <td>41420 Radiatorkwast 119 Prof. 2,0"</td> <td></td> </tr> </table>	art.nr. Omschrijving	art.nr. Omschrijving	41410 Radiatorkwast 119 Prof. 1,0"	41425 Radiatorkwast 119 Prof. 2,5"	41415 Radiatorkwast 119 Prof. 1,5"	41430 Radiatorkwast 119 Prof. 3,0"	41420 Radiatorkwast 119 Prof. 2,0"	
art.nr. Omschrijving	art.nr. Omschrijving								
41410 Radiatorkwast 119 Prof. 1,0"	41425 Radiatorkwast 119 Prof. 2,5"								
41415 Radiatorkwast 119 Prof. 1,5"	41430 Radiatorkwast 119 Prof. 3,0"								
41420 Radiatorkwast 119 Prof. 2,0"									
	<p>Radiatorkwast 111 Eco. (hout) "wit haar"</p> <p>art.nr. Omschrijving</p> <p>41510 Radiatorkwast 111 Eco. 1,0" 41515 Radiatorkwast 111 Eco. 1,5" 41520 Radiatorkwast 111 Eco. 2,0" 41525 Radiatorkwast 111 Eco. 2,5"</p>								
	<p>Radiatorkwast 112 Prof. (hout) "wit haar"</p> <p>art.nr. Omschrijving</p> <p>41615 Radiatorkwast 112 Prof. 1,5" 41620 Radiatorkwast 112 Prof. 2,0" 41625 Radiatorkwast 112 Prof. 2,5" 41630 Radiatorkwast 112 Prof. 3,0"</p>								
	<p>Blokwitter 129 Eco.</p> <table border="0"> <tr> <td>art.nr. Omschrijving</td> <td>art.nr. Omschrijving</td> </tr> <tr> <td>41807 Blokwitter 129 Eco. 3 x 7 cm</td> <td>41814 Blokwitter 129 Eco. 4 x 14 cm</td> </tr> <tr> <td>41810 Blokwitter 129 Eco. 3 x 10 cm</td> <td>41815 Blokwitter 129 Eco. 5 x 15 cm</td> </tr> <tr> <td>41812 Blokwitter 129 Eco. 3 x 12 cm</td> <td></td> </tr> </table>	art.nr. Omschrijving	art.nr. Omschrijving	41807 Blokwitter 129 Eco. 3 x 7 cm	41814 Blokwitter 129 Eco. 4 x 14 cm	41810 Blokwitter 129 Eco. 3 x 10 cm	41815 Blokwitter 129 Eco. 5 x 15 cm	41812 Blokwitter 129 Eco. 3 x 12 cm	
art.nr. Omschrijving	art.nr. Omschrijving								
41807 Blokwitter 129 Eco. 3 x 7 cm	41814 Blokwitter 129 Eco. 4 x 14 cm								
41810 Blokwitter 129 Eco. 3 x 10 cm	41815 Blokwitter 129 Eco. 5 x 15 cm								
41812 Blokwitter 129 Eco. 3 x 12 cm									
	<p>Blokwitter 130 Prof.</p> <p>art.nr. Omschrijving</p> <p>41907 Blokwitter 130 PROF. 3 x 7 cm 41910 Blokwitter 130 PROF. 3 x 12 cm 41914 Blokwitter 130 PROF. 4 x 14 cm 41915 Blokwitter 130 PROF. 5 x 15 cm</p>								



Non-Paint Materialen

	<h3>Verfbak kunststof</h3> <p>art.nr. Omschrijving</p> <p>43030 Verfbak (small) 16 x 30 cm</p> <p>43033 Verfbak (medium) 26 x 33 cm</p> <p>43035 Verfbak (big) 32 x 35 cm</p>									
	<h3>Inzetverfbak</h3> <p>art.nr. Omschrijving</p> <p>43127 Inzetverfbak 15 x 27 cm 5 st.</p> <p>43132 Inzetverfbak 24 x 32 cm 5 st.</p>									
	<h3>Verfemmer (kunststof & stapelbaar)</h3> <p>art.nr. Omschrijving</p> <p>43008 Verfemmer 8 ltr</p> <p>43012 Verfemmer 12 ltr</p>									
	<h3>Inzetemmer</h3> <p>art.nr. Omschrijving</p> <p>43108 Inzetemmer 8 ltr set 5 st.</p> <p>43112 Inzetemmer 12 ltr set 5 st.</p>									
	<h3>Verfrooster</h3> <table border="0"> <tr> <td>art.nr. Omschrijving</td> <td>art.nr. Omschrijving</td> </tr> <tr> <td>43323 Verfrooster kunststof 11 x 23 cm</td> <td>43330 Verfrooster metaal 26 x 30 cm</td> </tr> <tr> <td>43326 Verfrooster kunststof 21 x 26 cm</td> <td></td> </tr> <tr> <td>43329 Verfrooster kunststof 27 x 29 cm</td> <td></td> </tr> </table>		art.nr. Omschrijving	art.nr. Omschrijving	43323 Verfrooster kunststof 11 x 23 cm	43330 Verfrooster metaal 26 x 30 cm	43326 Verfrooster kunststof 21 x 26 cm		43329 Verfrooster kunststof 27 x 29 cm	
art.nr. Omschrijving	art.nr. Omschrijving									
43323 Verfrooster kunststof 11 x 23 cm	43330 Verfrooster metaal 26 x 30 cm									
43326 Verfrooster kunststof 21 x 26 cm										
43329 Verfrooster kunststof 27 x 29 cm										
	<h3>Telescoopsteel</h3> <p>art.nr. Omschrijving</p> <p>43510 Verlengstok 1,0 mtr</p> <p>43511 Telescoopsteel kleur 1,1 - 2,0 mtr</p> <p>43512 Telescoopsteel alu. 1,1 - 2,0 mtr</p>									
	<h3>Behang - verfafsteker universeel</h3> <p>art.nr. Omschrijving</p> <p>45400 Behang - verfafsteker 10 cm x 30 cm</p> <p>45405 Reserve messen 100 mm t.b.v. 45400 per 10 st.</p>									
	<h3>Verstek en plintenschaar prof.</h3> <p>art.nr. Omschrijving</p> <p>45240 Verstek en plintenschaar prof.</p> <p>45242 Reserve mes 160/E t.b.v. 45240</p>									



Afbreekmessen en meetgereedschap

	<p>Afbreekmeshouder (klik)</p> <p>art.nr. Omschrijving</p> <p>45102 metalen binnenwerk 18 mm</p> <p>45105 kunststof 18 mm</p> <p>45117 metalen binnenwerk 9 mm</p> <p>45115 kunststof 9 mm</p>										
	<p>Afbreekmeshouder softgrip en reserve mesjes</p> <p>art.nr. Omschrijving</p> <p>45124 softgrip & metaal 18 mm</p> <p>45180 Reserve mesjes 10 st. & prof. 18 mm</p> <p>45189 Reserve mesjes 10 st. & prof. 9 mm</p>										
	<p>Afbreekmeshouder softgrip (met 3 messen)</p> <p>art.nr. Omschrijving</p> <p>45118 Softgrip (met 3 messen) 18 mm</p> <p>45119 Softgrip (met 3 messen) 9 mm</p>										
	<p>Afbreekmeshouder metalen uitvoering</p> <p>art.nr. Omschrijving</p> <p>45118 metalen uitvoering 18 mm</p> <p>45109 metalen uitvoering 9 mm</p>										
	<p>Rolbandmaat (softgrip)</p> <p>art.nr. Omschrijving</p> <p>45902 Rolbandmaat (softgrip) 2 mtr</p> <p>45903 Rolbandmaat (softgrip) 3 mtr</p> <p>45905 Rolbandmaat (softgrip) 5 mtr</p> <p>45910 Rolbandmaat (softgrip) 10 mtr</p>										
	<p>Waterpas Richter SHOCKPROOF (+/- 0,5 mm/m)</p> <table border="0"> <tr> <td>art.nr. Omschrijving</td> <td>art.nr. Omschrijving</td> </tr> <tr> <td>45604 Waterpas Richter 40 cm</td> <td>45612 Waterpas Richter 120 cm</td> </tr> <tr> <td>45606 Waterpas Richter 60 cm</td> <td>45615 Waterpas Richter 150 cm</td> </tr> <tr> <td>45608 Waterpas Richter 80 cm</td> <td>45618 Waterpas Richter 180 cm</td> </tr> <tr> <td>45610 Waterpas Richter 100 cm</td> <td>45620 Waterpas Richter 200 cm</td> </tr> </table>	art.nr. Omschrijving	art.nr. Omschrijving	45604 Waterpas Richter 40 cm	45612 Waterpas Richter 120 cm	45606 Waterpas Richter 60 cm	45615 Waterpas Richter 150 cm	45608 Waterpas Richter 80 cm	45618 Waterpas Richter 180 cm	45610 Waterpas Richter 100 cm	45620 Waterpas Richter 200 cm
art.nr. Omschrijving	art.nr. Omschrijving										
45604 Waterpas Richter 40 cm	45612 Waterpas Richter 120 cm										
45606 Waterpas Richter 60 cm	45615 Waterpas Richter 150 cm										
45608 Waterpas Richter 80 cm	45618 Waterpas Richter 180 cm										
45610 Waterpas Richter 100 cm	45620 Waterpas Richter 200 cm										
	<p>Waterpasrei</p> <p>art.nr. Omschrijving</p> <p>48818 Waterpasrei 180 cm</p> <p>48820 Waterpasrei 200 cm</p> <p>48825 Waterpasrei 250 cm</p>										
	<p>Winkelhaak RVS</p> <p>art.nr. Omschrijving</p> <p>45670 Winkelhaak 700 mm RVS</p> <p>45680 Winkelhaak 800 mm RVS</p>										

pardi Stukadoorstroffels

	<h2>Pardi Stukadoorstroffel RVS softgrip</h2> <p>art.nr. Omschrijving</p> <p>46185 Stuk.troffel (vierkant) RVS 160 mm 46180 Stuk.troffel (vierkant) RVS 180 mm 46190 Stuk.troffel (rond) RVS 180 mm</p>																					
	<h2>Pardi Stukadoorstroffel RVS "vierkant"</h2> <p>art.nr. Omschrijving</p> <p>56160 Stukadoorstroffel RVS 160 mm 56180 Stukadoorstroffel RVS 180 mm</p>																					
	<h2>Pardi Stukadoorstroffel staal "vierkant"</h2> <p>art.nr. Omschrijving</p> <p>46616 Stukadoorstroffel staal 160 mm 46618 Stukadoorstroffel staal 180 mm 46620 Stukadoorstroffel staal 200 mm</p>																					
	<h2>Pardi Platschopje RVS softgrip</h2> <table border="0"> <thead> <tr> <th>art.nr.</th> <th>Omschrijving</th> <th>art.nr.</th> <th>Omschrijving</th> </tr> </thead> <tbody> <tr> <td>46240</td> <td>Platschopje softgrip RVS 40 mm</td> <td>46280</td> <td>Platschopje softgrip RVS 80 mm</td> </tr> <tr> <td>46250</td> <td>Platschopje softgrip RVS 50 mm</td> <td>46300</td> <td>Platschopje softgrip RVS 100 mm</td> </tr> <tr> <td>46260</td> <td>Platschopje softgrip RVS 60 mm</td> <td>46320</td> <td>Platschopje softgrip RVS 120 mm</td> </tr> <tr> <td>46270</td> <td>Platschopje softgrip RVS 70 mm</td> <td></td> <td></td> </tr> </tbody> </table>		art.nr.	Omschrijving	art.nr.	Omschrijving	46240	Platschopje softgrip RVS 40 mm	46280	Platschopje softgrip RVS 80 mm	46250	Platschopje softgrip RVS 50 mm	46300	Platschopje softgrip RVS 100 mm	46260	Platschopje softgrip RVS 60 mm	46320	Platschopje softgrip RVS 120 mm	46270	Platschopje softgrip RVS 70 mm		
art.nr.	Omschrijving	art.nr.	Omschrijving																			
46240	Platschopje softgrip RVS 40 mm	46280	Platschopje softgrip RVS 80 mm																			
46250	Platschopje softgrip RVS 50 mm	46300	Platschopje softgrip RVS 100 mm																			
46260	Platschopje softgrip RVS 60 mm	46320	Platschopje softgrip RVS 120 mm																			
46270	Platschopje softgrip RVS 70 mm																					
	<h2>Pardi Platschopje RVS</h2> <table border="0"> <thead> <tr> <th>art.nr.</th> <th>Omschrijving</th> <th>art.nr.</th> <th>Omschrijving</th> </tr> </thead> <tbody> <tr> <td>56240</td> <td>Platschopje RVS 40 mm</td> <td>56280</td> <td>Platschopje RVS 80 mm</td> </tr> <tr> <td>56250</td> <td>Platschopje RVS 50 mm</td> <td>56300</td> <td>Platschopje RVS 100 mm</td> </tr> <tr> <td>56260</td> <td>Platschopje RVS 60 mm</td> <td>56320</td> <td>Platschopje RVS 120 mm</td> </tr> <tr> <td>56270</td> <td>Platschopje RVS 70 mm</td> <td></td> <td></td> </tr> </tbody> </table>		art.nr.	Omschrijving	art.nr.	Omschrijving	56240	Platschopje RVS 40 mm	56280	Platschopje RVS 80 mm	56250	Platschopje RVS 50 mm	56300	Platschopje RVS 100 mm	56260	Platschopje RVS 60 mm	56320	Platschopje RVS 120 mm	56270	Platschopje RVS 70 mm		
art.nr.	Omschrijving	art.nr.	Omschrijving																			
56240	Platschopje RVS 40 mm	56280	Platschopje RVS 80 mm																			
56250	Platschopje RVS 50 mm	56300	Platschopje RVS 100 mm																			
56260	Platschopje RVS 60 mm	56320	Platschopje RVS 120 mm																			
56270	Platschopje RVS 70 mm																					
	<h2>Pardi Platschopje staal</h2> <table border="0"> <thead> <tr> <th>art.nr.</th> <th>Omschrijving</th> <th>art.nr.</th> <th>Omschrijving</th> </tr> </thead> <tbody> <tr> <td>46540</td> <td>Platschopje staal 40 mm</td> <td>46580</td> <td>Platschopje staal 80 mm</td> </tr> <tr> <td>46550</td> <td>Platschopje staal 50 mm</td> <td>46600</td> <td>Platschopje staal 100 mm</td> </tr> <tr> <td>46560</td> <td>Platschopje staal 60 mm</td> <td></td> <td></td> </tr> <tr> <td>46570</td> <td>Platschopje staal 70 mm</td> <td></td> <td></td> </tr> </tbody> </table>		art.nr.	Omschrijving	art.nr.	Omschrijving	46540	Platschopje staal 40 mm	46580	Platschopje staal 80 mm	46550	Platschopje staal 50 mm	46600	Platschopje staal 100 mm	46560	Platschopje staal 60 mm			46570	Platschopje staal 70 mm		
art.nr.	Omschrijving	art.nr.	Omschrijving																			
46540	Platschopje staal 40 mm	46580	Platschopje staal 80 mm																			
46550	Platschopje staal 50 mm	46600	Platschopje staal 100 mm																			
46560	Platschopje staal 60 mm																					
46570	Platschopje staal 70 mm																					
	<h2>Pardi hoektroffel RVS softgrip</h2> <table border="0"> <thead> <tr> <th>art.nr.</th> <th>Omschrijving</th> <th>art.nr.</th> <th>Omschrijving</th> </tr> </thead> <tbody> <tr> <td>46072</td> <td>Inwendig rond 80 x 60 x 60 mm</td> <td>46073</td> <td>Uitwendig rond 80 x 60 x 60 mm</td> </tr> <tr> <td>46074</td> <td>Inwendig rond 100 x 75 x 75 mm</td> <td>46077</td> <td>Uitwendig rond 100 x 75 x 75 mm</td> </tr> <tr> <td>46070</td> <td>Inwendig scherp 80 x 60 x 60 mm</td> <td>46071</td> <td>Uitwendig scherp 80 x 60 x 60 mm</td> </tr> <tr> <td>46075</td> <td>Inwendig scherp 100 x 75 x 75 mm</td> <td>46076</td> <td>Uitwendig scherp 100 x 75 x 75 mm</td> </tr> </tbody> </table>		art.nr.	Omschrijving	art.nr.	Omschrijving	46072	Inwendig rond 80 x 60 x 60 mm	46073	Uitwendig rond 80 x 60 x 60 mm	46074	Inwendig rond 100 x 75 x 75 mm	46077	Uitwendig rond 100 x 75 x 75 mm	46070	Inwendig scherp 80 x 60 x 60 mm	46071	Uitwendig scherp 80 x 60 x 60 mm	46075	Inwendig scherp 100 x 75 x 75 mm	46076	Uitwendig scherp 100 x 75 x 75 mm
art.nr.	Omschrijving	art.nr.	Omschrijving																			
46072	Inwendig rond 80 x 60 x 60 mm	46073	Uitwendig rond 80 x 60 x 60 mm																			
46074	Inwendig rond 100 x 75 x 75 mm	46077	Uitwendig rond 100 x 75 x 75 mm																			
46070	Inwendig scherp 80 x 60 x 60 mm	46071	Uitwendig scherp 80 x 60 x 60 mm																			
46075	Inwendig scherp 100 x 75 x 75 mm	46076	Uitwendig scherp 100 x 75 x 75 mm																			
	<h2>Pardi hoektroffel RVS</h2> <table border="0"> <thead> <tr> <th>art.nr.</th> <th>Omschrijving</th> <th>art.nr.</th> <th>Omschrijving</th> </tr> </thead> <tbody> <tr> <td>46972</td> <td>Inwendig rond 80 x 60 x 60 mm</td> <td>46973</td> <td>Uitwendig rond 80 x 60 x 60 mm</td> </tr> <tr> <td>46974</td> <td>Inwendig rond 100 x 75 x 75 mm</td> <td>46977</td> <td>Uitwendig rond 100 x 75 x 75 mm</td> </tr> <tr> <td>46970</td> <td>Inwendig scherp 80 x 60 x 60 mm</td> <td>46971</td> <td>Uitwendig scherp 80 x 60 x 60 mm</td> </tr> <tr> <td>46975</td> <td>Inwendig scherp 100 x 75 x 75 mm</td> <td>46976</td> <td>Uitwendig scherp 100 x 75 x 75 mm</td> </tr> </tbody> </table>		art.nr.	Omschrijving	art.nr.	Omschrijving	46972	Inwendig rond 80 x 60 x 60 mm	46973	Uitwendig rond 80 x 60 x 60 mm	46974	Inwendig rond 100 x 75 x 75 mm	46977	Uitwendig rond 100 x 75 x 75 mm	46970	Inwendig scherp 80 x 60 x 60 mm	46971	Uitwendig scherp 80 x 60 x 60 mm	46975	Inwendig scherp 100 x 75 x 75 mm	46976	Uitwendig scherp 100 x 75 x 75 mm
art.nr.	Omschrijving	art.nr.	Omschrijving																			
46972	Inwendig rond 80 x 60 x 60 mm	46973	Uitwendig rond 80 x 60 x 60 mm																			
46974	Inwendig rond 100 x 75 x 75 mm	46977	Uitwendig rond 100 x 75 x 75 mm																			
46970	Inwendig scherp 80 x 60 x 60 mm	46971	Uitwendig scherp 80 x 60 x 60 mm																			
46975	Inwendig scherp 100 x 75 x 75 mm	46976	Uitwendig scherp 100 x 75 x 75 mm																			

pardi Stukadoorstroffels en schaven

	<h2>Pardi hoektroffel dubbel RVS</h2> <p>art.nr. Omschrijving 46980 Hoektroffel dubbel 80 x 90 x 20 mm</p>													
	<h2>Pardi Kattentong RVS (hout & softgrip)</h2> <table border="0"> <tr> <td>art.nr. Omschrijving</td> <td>art.nr. Omschrijving</td> </tr> <tr> <td>46014 Kattentong RVS 14 cm</td> <td>46114 Kattentong RVS softgrip 14 cm</td> </tr> <tr> <td>46016 Kattentong RVS 16 cm</td> <td>46116 Kattentong RVS softgrip 16 cm</td> </tr> </table>		art.nr. Omschrijving	art.nr. Omschrijving	46014 Kattentong RVS 14 cm	46114 Kattentong RVS softgrip 14 cm	46016 Kattentong RVS 16 cm	46116 Kattentong RVS softgrip 16 cm						
art.nr. Omschrijving	art.nr. Omschrijving													
46014 Kattentong RVS 14 cm	46114 Kattentong RVS softgrip 14 cm													
46016 Kattentong RVS 16 cm	46116 Kattentong RVS softgrip 16 cm													
	<h2>Pardi Punttroffel RVS (hout & softgrip)</h2> <p>art.nr. Omschrijving 47914 Punttroffel RVS 14 cm 47915 Punttroffel RVS softgrip 14 cm</p>													
	<h2>Pardi Stukadoorstroffel "Berner" RVS softgrip</h2> <p>art.nr. Omschrijving 47812 Stukadoorstroffel "Berner" 12 cm 47814 Stukadoorstroffel "Berner" 14 cm 47816 Stukadoorstroffel "Berner" 16 cm</p>													
	<h2>Pardi Bandtroffel RVS</h2> <p>art.nr. Omschrijving 47930 Bandtroffel RVS 3 cm 47940 Bandtroffel RVS 4 cm</p>													
	<h2>Paleerijzer normaal en RVS</h2> <table border="0"> <tr> <td>art.nr. Omschrijving</td> <td>art.nr. Omschrijving</td> </tr> <tr> <td>46210 Paleerijzer (RVS) 10 mm</td> <td>46810 Paleerijzer (STAAL) 10 mm</td> </tr> <tr> <td>46216 Paleerijzer (RVS) 16 mm</td> <td>46816 Paleerijzer (STAAL) 16 mm</td> </tr> <tr> <td>46220 Paleerijzer (RVS) 20 mm</td> <td>46820 Paleerijzer (STAAL) 20 mm</td> </tr> <tr> <td>46226 Paleerijzer (RVS) 26 mm (extra dik)</td> <td>46826 Paleerijzer (STAAL) 26 mm</td> </tr> <tr> <td>46230 Paleerijzer (RVS) 30 mm (extra dik)</td> <td>46830 Paleerijzer (STAAL) 30 mm</td> </tr> </table>		art.nr. Omschrijving	art.nr. Omschrijving	46210 Paleerijzer (RVS) 10 mm	46810 Paleerijzer (STAAL) 10 mm	46216 Paleerijzer (RVS) 16 mm	46816 Paleerijzer (STAAL) 16 mm	46220 Paleerijzer (RVS) 20 mm	46820 Paleerijzer (STAAL) 20 mm	46226 Paleerijzer (RVS) 26 mm (extra dik)	46826 Paleerijzer (STAAL) 26 mm	46230 Paleerijzer (RVS) 30 mm (extra dik)	46830 Paleerijzer (STAAL) 30 mm
art.nr. Omschrijving	art.nr. Omschrijving													
46210 Paleerijzer (RVS) 10 mm	46810 Paleerijzer (STAAL) 10 mm													
46216 Paleerijzer (RVS) 16 mm	46816 Paleerijzer (STAAL) 16 mm													
46220 Paleerijzer (RVS) 20 mm	46820 Paleerijzer (STAAL) 20 mm													
46226 Paleerijzer (RVS) 26 mm (extra dik)	46826 Paleerijzer (STAAL) 26 mm													
46230 Paleerijzer (RVS) 30 mm (extra dik)	46830 Paleerijzer (STAAL) 30 mm													
	<h2>Pardi Rabotschaaf softgrip</h2> <p>art.nr. Omschrijving 45428 Rabotschaaf softgrip 285 x 150 mm 45436 Rabotschaaf softgrip 360 x 185 mm</p>													
	<h2>Pardi Hoekgipsschaaf</h2> <p>art.nr. Omschrijving 45445 Hoekgipsschaaf 450 x 90 mm</p>													



Pleisterspanen en schuurborden

	<h3>Tyzack Ready to Go Pleisterspaan softgrip RVS</h3> <p>art.nr. Omschrijving 46328 Tyzack Pleisterspaan 120 x 280 mm 46333 Tyzack Pleisterspaan 120 x 330 mm</p>											
	<h3>L' outil Parfait Pleisterspaan softgrip RVS</h3> <p>art.nr. Omschrijving 46128 LP Pleisterspaan 120 x 280 mm</p>											
	<h3>Marshalltown Pleisterspaan softgrip RVS</h3> <p>art.nr. Omschrijving 46633 MXS-13-SSD 330 x 127 mm 46636 MXS-73-SSD 356 x 121 mm</p>											
	<h3>Pardi Schuurbord rood grof</h3> <table border="0"> <tr> <td>art.nr. Omschrijving</td> <td>art.nr. Omschrijving</td> </tr> <tr> <td>20324 Schuurbord rood (grof) 12 x 24 cm</td> <td>20332 Schuurbord draaibaar 14 x 28 cm</td> </tr> <tr> <td>20328 Schuurbord rood (grof) 14 x 28 cm</td> <td>20333 Schuurbord draaibaar 20 x 40 cm</td> </tr> <tr> <td>20330 Schuurbord rood (grof) 14 x 28 cm (traditioneel verlijmd)</td> <td>20334 Steel voor Schuurbord draaibaar (t.b.v. art. 20332 en 20333)</td> </tr> </table>		art.nr. Omschrijving	art.nr. Omschrijving	20324 Schuurbord rood (grof) 12 x 24 cm	20332 Schuurbord draaibaar 14 x 28 cm	20328 Schuurbord rood (grof) 14 x 28 cm	20333 Schuurbord draaibaar 20 x 40 cm	20330 Schuurbord rood (grof) 14 x 28 cm (traditioneel verlijmd)	20334 Steel voor Schuurbord draaibaar (t.b.v. art. 20332 en 20333)		
art.nr. Omschrijving	art.nr. Omschrijving											
20324 Schuurbord rood (grof) 12 x 24 cm	20332 Schuurbord draaibaar 14 x 28 cm											
20328 Schuurbord rood (grof) 14 x 28 cm	20333 Schuurbord draaibaar 20 x 40 cm											
20330 Schuurbord rood (grof) 14 x 28 cm (traditioneel verlijmd)	20334 Steel voor Schuurbord draaibaar (t.b.v. art. 20332 en 20333)											
	<h3>Schuurbord softgrip & Ergo rood grof</h3> <p>art.nr. Omschrijving 20314 Schuurbord softgrip 14 x 28 cm 20335 Schuurbord Ergo 14 x 28 cm</p>											
	<h3>Pardi Schuurbord latex</h3> <p>art.nr. Omschrijving 20614 Schuurbord latex 14 x 28 cm</p>											
	<h3>Pardi Schuurbord kunststof</h3> <table border="0"> <tr> <td>art.nr. Omschrijving</td> <td>art.nr. Omschrijving</td> </tr> <tr> <td>20624 Schuurbord kunststof 12 x 24 cm</td> <td>20642 Schuurbord kunststof 22 x 42 cm</td> </tr> <tr> <td>20628 Schuurbord kunststof 14 x 28 cm</td> <td>20648 Schuurbord kunststof 24 x 48 cm</td> </tr> <tr> <td>20632 Schuurbord kunststof 18 x 32 cm</td> <td></td> </tr> <tr> <td>20636 Schuurbord kunststof 20 x 36 cm</td> <td></td> </tr> </table>		art.nr. Omschrijving	art.nr. Omschrijving	20624 Schuurbord kunststof 12 x 24 cm	20642 Schuurbord kunststof 22 x 42 cm	20628 Schuurbord kunststof 14 x 28 cm	20648 Schuurbord kunststof 24 x 48 cm	20632 Schuurbord kunststof 18 x 32 cm		20636 Schuurbord kunststof 20 x 36 cm	
art.nr. Omschrijving	art.nr. Omschrijving											
20624 Schuurbord kunststof 12 x 24 cm	20642 Schuurbord kunststof 22 x 42 cm											
20628 Schuurbord kunststof 14 x 28 cm	20648 Schuurbord kunststof 24 x 48 cm											
20632 Schuurbord kunststof 18 x 32 cm												
20636 Schuurbord kunststof 20 x 36 cm												
	<h3>Pardi Schuurbord hout</h3> <table border="0"> <tr> <td>art.nr. Omschrijving</td> <td>art.nr. Omschrijving</td> </tr> <tr> <td>21624 Schuurbord hout 12 x 24 cm</td> <td>21642 Schuurbord hout 22 x 42 cm</td> </tr> <tr> <td>21628 Schuurbord hout 14 x 28 cm</td> <td>21648 Schuurbord hout 24 x 48 cm</td> </tr> <tr> <td>21632 Schuurbord hout 18 x 32 cm</td> <td></td> </tr> <tr> <td>21636 Schuurbord hout 20 x 36 cm</td> <td></td> </tr> </table>		art.nr. Omschrijving	art.nr. Omschrijving	21624 Schuurbord hout 12 x 24 cm	21642 Schuurbord hout 22 x 42 cm	21628 Schuurbord hout 14 x 28 cm	21648 Schuurbord hout 24 x 48 cm	21632 Schuurbord hout 18 x 32 cm		21636 Schuurbord hout 20 x 36 cm	
art.nr. Omschrijving	art.nr. Omschrijving											
21624 Schuurbord hout 12 x 24 cm	21642 Schuurbord hout 22 x 42 cm											
21628 Schuurbord hout 14 x 28 cm	21648 Schuurbord hout 24 x 48 cm											
21632 Schuurbord hout 18 x 32 cm												
21636 Schuurbord hout 20 x 36 cm												



Spaarborden en afwerkspanen

	<h3>Spaarbord hout met houten greep</h3> <p>art.nr. Omschrijving</p> <p>44040 Spaarbord hout 40 x 40 cm</p> <p>44050 Spaarbord hout 40 x 50 cm</p>									
	<h3>Spaarbord kunststof Hassan "schuine greep"</h3> <p>art.nr. Omschrijving</p> <p>44036 Spaarbord kunststof 44 x 36 cm</p>									
	<h3>Tyzack Raabbord aluminium</h3> <p>art.nr. Omschrijving</p> <p>44030 Tyzack Raabbord 30 x 30 cm</p>									
	<h3>Gipskam RVS</h3> <p>art.nr. Omschrijving</p> <p>45259 Pardi Gipskam 300 mm RVS</p>									
	<h3>L'outil Parfait decoratieve & venetiaans spaan Inox softgreep</h3> <table border="0"> <tr> <td>art.nr. Omschrijving</td> <td>art.nr. Omschrijving</td> </tr> <tr> <td>48020 Venetiaans spaan Polycarbonate handgreep 200 x 80 x 0,4 mm</td> <td>48070 Decoratieve spaan rond japans model 220 x 70 x 0,3 mm</td> </tr> <tr> <td>48024 Venetiaans spaan Polycarbonate handgreep 240 x 110 x 0,4 mm</td> <td>48075 Decoratieve spaan recht japans model 240 x 75 x 0,3 mm</td> </tr> <tr> <td>48065 Decoratieve spaan punt japans model 210 x 65 x 0,3 mm</td> <td></td> </tr> </table>		art.nr. Omschrijving	art.nr. Omschrijving	48020 Venetiaans spaan Polycarbonate handgreep 200 x 80 x 0,4 mm	48070 Decoratieve spaan rond japans model 220 x 70 x 0,3 mm	48024 Venetiaans spaan Polycarbonate handgreep 240 x 110 x 0,4 mm	48075 Decoratieve spaan recht japans model 240 x 75 x 0,3 mm	48065 Decoratieve spaan punt japans model 210 x 65 x 0,3 mm	
art.nr. Omschrijving	art.nr. Omschrijving									
48020 Venetiaans spaan Polycarbonate handgreep 200 x 80 x 0,4 mm	48070 Decoratieve spaan rond japans model 220 x 70 x 0,3 mm									
48024 Venetiaans spaan Polycarbonate handgreep 240 x 110 x 0,4 mm	48075 Decoratieve spaan recht japans model 240 x 75 x 0,3 mm									
48065 Decoratieve spaan punt japans model 210 x 65 x 0,3 mm										
	<h3>Kunststofspaan softgrip rood</h3> <p>art.nr. Omschrijving</p> <p>20302 Softgrip rood 140 x 280 x 2 mm</p> <p>20303 Softgrip rood 140 x 280 x 3 mm</p>									
	<h3>Kunststofspaan</h3> <p>art.nr. Omschrijving</p> <p>20362 280 x 130 x 2 mm kunststof</p> <p>20363 280 x 130 x 3 mm hout</p>									
	<h3>Textielstrijker kunststof</h3> <p>art.nr. Omschrijving</p> <p>45830 Textielstrijker transparant 23 cm</p> <p>45831 Textielstrijker kleur 23 cm</p>									

















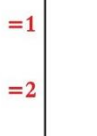









Spack- en gipsmessen











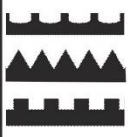

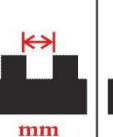
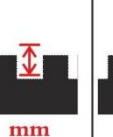

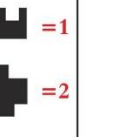





	<h3>Spackmes Ideal Softgrip RVS 0,4 mm</h3> <table border="0"> <thead> <tr> <th>art.nr.</th> <th>Omschrijving</th> <th>art.nr.</th> <th>Omschrijving</th> </tr> </thead> <tbody> <tr> <td>20017</td> <td>Spackmes Ideal s.g. 17 cm RVS</td> <td>20048</td> <td>Spackmes Ideal s.g. 48 cm RVS</td> </tr> <tr> <td>20022</td> <td>Spackmes Ideal s.g. 22 cm RVS</td> <td>20057</td> <td>Spackmes Ideal s.g. 58 cm RVS</td> </tr> <tr> <td>20028</td> <td>Spackmes Ideal s.g. 28 cm RVS</td> <td></td> <td></td> </tr> <tr> <td>20038</td> <td>Spackmes Ideal s.g. 38 cm RVS</td> <td></td> <td></td> </tr> </tbody> </table>	art.nr.	Omschrijving	art.nr.	Omschrijving	20017	Spackmes Ideal s.g. 17 cm RVS	20048	Spackmes Ideal s.g. 48 cm RVS	20022	Spackmes Ideal s.g. 22 cm RVS	20057	Spackmes Ideal s.g. 58 cm RVS	20028	Spackmes Ideal s.g. 28 cm RVS			20038	Spackmes Ideal s.g. 38 cm RVS										
art.nr.	Omschrijving	art.nr.	Omschrijving																										
20017	Spackmes Ideal s.g. 17 cm RVS	20048	Spackmes Ideal s.g. 48 cm RVS																										
20022	Spackmes Ideal s.g. 22 cm RVS	20057	Spackmes Ideal s.g. 58 cm RVS																										
20028	Spackmes Ideal s.g. 28 cm RVS																												
20038	Spackmes Ideal s.g. 38 cm RVS																												
	<h3>Spackmes Softgrip RVS 0,4 mm</h3> <table border="0"> <thead> <tr> <th>art.nr.</th> <th>Omschrijving</th> <th>art.nr.</th> <th>Omschrijving</th> </tr> </thead> <tbody> <tr> <td>20217</td> <td>Spackmes Softgrip 17 cm RVS</td> <td>20240</td> <td>Spackmes Softgrip 40 cm RVS</td> </tr> <tr> <td>20220</td> <td>Spackmes Softgrip 20 cm RVS</td> <td>20250</td> <td>Spackmes Softgrip 50 cm RVS</td> </tr> <tr> <td>20225</td> <td>Spackmes Softgrip 25 cm RVS</td> <td>20260</td> <td>Spackmes Softgrip 60 cm RVS</td> </tr> <tr> <td>20230</td> <td>Spackmes Softgrip 30 cm RVS</td> <td></td> <td></td> </tr> </tbody> </table>	art.nr.	Omschrijving	art.nr.	Omschrijving	20217	Spackmes Softgrip 17 cm RVS	20240	Spackmes Softgrip 40 cm RVS	20220	Spackmes Softgrip 20 cm RVS	20250	Spackmes Softgrip 50 cm RVS	20225	Spackmes Softgrip 25 cm RVS	20260	Spackmes Softgrip 60 cm RVS	20230	Spackmes Softgrip 30 cm RVS										
art.nr.	Omschrijving	art.nr.	Omschrijving																										
20217	Spackmes Softgrip 17 cm RVS	20240	Spackmes Softgrip 40 cm RVS																										
20220	Spackmes Softgrip 20 cm RVS	20250	Spackmes Softgrip 50 cm RVS																										
20225	Spackmes Softgrip 25 cm RVS	20260	Spackmes Softgrip 60 cm RVS																										
20230	Spackmes Softgrip 30 cm RVS																												
	<h3>Spackmes hout RVS</h3> <table border="0"> <thead> <tr> <th>art.nr.</th> <th>Omschrijving</th> <th>art.nr.</th> <th>Omschrijving</th> </tr> </thead> <tbody> <tr> <td>20720</td> <td>Spackmes hout 20 cm RVS</td> <td>20750</td> <td>Spackmes hout 50 cm RVS</td> </tr> <tr> <td>20725</td> <td>Spackmes hout 25 cm RVS</td> <td>20760</td> <td>Spackmes hout 60 cm RVS</td> </tr> <tr> <td>20730</td> <td>Spackmes hout 30 cm RVS</td> <td></td> <td></td> </tr> <tr> <td>20740</td> <td>Spackmes hout 40 cm RVS</td> <td></td> <td></td> </tr> </tbody> </table>	art.nr.	Omschrijving	art.nr.	Omschrijving	20720	Spackmes hout 20 cm RVS	20750	Spackmes hout 50 cm RVS	20725	Spackmes hout 25 cm RVS	20760	Spackmes hout 60 cm RVS	20730	Spackmes hout 30 cm RVS			20740	Spackmes hout 40 cm RVS										
art.nr.	Omschrijving	art.nr.	Omschrijving																										
20720	Spackmes hout 20 cm RVS	20750	Spackmes hout 50 cm RVS																										
20725	Spackmes hout 25 cm RVS	20760	Spackmes hout 60 cm RVS																										
20730	Spackmes hout 30 cm RVS																												
20740	Spackmes hout 40 cm RVS																												
	<h3>Spackmes houder en bak</h3> <table border="0"> <thead> <tr> <th>art.nr.</th> <th>Omschrijving</th> </tr> </thead> <tbody> <tr> <td>20765</td> <td>Spackmes houder t.b.v. bezemsteel</td> </tr> <tr> <td>20265</td> <td>Spackmes verzamelbak hout</td> </tr> </tbody> </table>	art.nr.	Omschrijving	20765	Spackmes houder t.b.v. bezemsteel	20265	Spackmes verzamelbak hout																						
art.nr.	Omschrijving																												
20765	Spackmes houder t.b.v. bezemsteel																												
20265	Spackmes verzamelbak hout																												
	<h3>L' outil Parfait Pleistermes Liss flexibel blad</h3> <table border="0"> <thead> <tr> <th>art.nr.</th> <th>Omschrijving</th> <th>art.nr.</th> <th>Omschrijving</th> </tr> </thead> <tbody> <tr> <td>20404</td> <td>LP Pleistermes Liss flex.blad 4 cm</td> <td>20435</td> <td>LP Pleistermes Liss flex.blad 35 cm</td> </tr> <tr> <td>20406</td> <td>LP Pleistermes Liss flex.blad 6 cm</td> <td>20445</td> <td>LP Pleistermes Liss flex.blad 45 cm</td> </tr> <tr> <td>20408</td> <td>LP Pleistermes Liss flex.blad 8 cm</td> <td>20460</td> <td>LP Pleistermes Liss flex.blad 60 cm</td> </tr> <tr> <td>20410</td> <td>LP Pleistermes Liss flex.blad 10 cm</td> <td>20480</td> <td>LP Pleistermes Liss flex.blad 80 cm</td> </tr> <tr> <td>20415</td> <td>LP Pleistermes Liss flex.blad 15 cm</td> <td>20500</td> <td>LP Pleistermes Liss flex.blad 100 cm</td> </tr> <tr> <td>20425</td> <td>LP Pleistermes Liss flex.blad 25 cm</td> <td>20512</td> <td>LP Pleistermes Liss flex.blad 120 cm</td> </tr> </tbody> </table>	art.nr.	Omschrijving	art.nr.	Omschrijving	20404	LP Pleistermes Liss flex.blad 4 cm	20435	LP Pleistermes Liss flex.blad 35 cm	20406	LP Pleistermes Liss flex.blad 6 cm	20445	LP Pleistermes Liss flex.blad 45 cm	20408	LP Pleistermes Liss flex.blad 8 cm	20460	LP Pleistermes Liss flex.blad 60 cm	20410	LP Pleistermes Liss flex.blad 10 cm	20480	LP Pleistermes Liss flex.blad 80 cm	20415	LP Pleistermes Liss flex.blad 15 cm	20500	LP Pleistermes Liss flex.blad 100 cm	20425	LP Pleistermes Liss flex.blad 25 cm	20512	LP Pleistermes Liss flex.blad 120 cm
art.nr.	Omschrijving	art.nr.	Omschrijving																										
20404	LP Pleistermes Liss flex.blad 4 cm	20435	LP Pleistermes Liss flex.blad 35 cm																										
20406	LP Pleistermes Liss flex.blad 6 cm	20445	LP Pleistermes Liss flex.blad 45 cm																										
20408	LP Pleistermes Liss flex.blad 8 cm	20460	LP Pleistermes Liss flex.blad 60 cm																										
20410	LP Pleistermes Liss flex.blad 10 cm	20480	LP Pleistermes Liss flex.blad 80 cm																										
20415	LP Pleistermes Liss flex.blad 15 cm	20500	LP Pleistermes Liss flex.blad 100 cm																										
20425	LP Pleistermes Liss flex.blad 25 cm	20512	LP Pleistermes Liss flex.blad 120 cm																										
	<h3>L' outil Parfait Pleistermes flexibel blad blauw & telescoopstelen</h3> <table border="0"> <thead> <tr> <th>art.nr.</th> <th>Omschrijving</th> </tr> </thead> <tbody> <tr> <td>20565</td> <td>LP Pleistermes 0,6 mm 60 cm blauw</td> </tr> <tr> <td>20401</td> <td>LP telescoopsteel 2 x 0,5 mtr</td> </tr> <tr> <td>20400</td> <td>LP telescoopsteel 2 x 1,0 mtr</td> </tr> </tbody> </table>	art.nr.	Omschrijving	20565	LP Pleistermes 0,6 mm 60 cm blauw	20401	LP telescoopsteel 2 x 0,5 mtr	20400	LP telescoopsteel 2 x 1,0 mtr																				
art.nr.	Omschrijving																												
20565	LP Pleistermes 0,6 mm 60 cm blauw																												
20401	LP telescoopsteel 2 x 0,5 mtr																												
20400	LP telescoopsteel 2 x 1,0 mtr																												
	<h3>Gipsmes 95 cm hout RVS</h3> <table border="0"> <thead> <tr> <th>art.nr.</th> <th>Omschrijving</th> </tr> </thead> <tbody> <tr> <td>20200</td> <td>Gipsmes 95 cm x 0,7 mm hout RVS</td> </tr> </tbody> </table>	art.nr.	Omschrijving	20200	Gipsmes 95 cm x 0,7 mm hout RVS																								
art.nr.	Omschrijving																												
20200	Gipsmes 95 cm x 0,7 mm hout RVS																												
	<h3>Gipsmes Softgrip RVS 0,6 mm</h3> <table border="0"> <thead> <tr> <th>art.nr.</th> <th>Omschrijving</th> <th>art.nr.</th> <th>Omschrijving</th> </tr> </thead> <tbody> <tr> <td>20120</td> <td>Gipsmes Softgrip 20 cm RVS</td> <td>20140</td> <td>Gipsmes Softgrip 40 cm RVS</td> </tr> <tr> <td>20125</td> <td>Gipsmes Softgrip 25 cm RVS</td> <td>20150</td> <td>Gipsmes Softgrip 50 cm RVS</td> </tr> <tr> <td>20130</td> <td>Gipsmes Softgrip 30 cm RVS</td> <td>20160</td> <td>Gipsmes Softgrip 60 cm RVS</td> </tr> </tbody> </table>	art.nr.	Omschrijving	art.nr.	Omschrijving	20120	Gipsmes Softgrip 20 cm RVS	20140	Gipsmes Softgrip 40 cm RVS	20125	Gipsmes Softgrip 25 cm RVS	20150	Gipsmes Softgrip 50 cm RVS	20130	Gipsmes Softgrip 30 cm RVS	20160	Gipsmes Softgrip 60 cm RVS												
art.nr.	Omschrijving	art.nr.	Omschrijving																										
20120	Gipsmes Softgrip 20 cm RVS	20140	Gipsmes Softgrip 40 cm RVS																										
20125	Gipsmes Softgrip 25 cm RVS	20150	Gipsmes Softgrip 50 cm RVS																										
20130	Gipsmes Softgrip 30 cm RVS	20160	Gipsmes Softgrip 60 cm RVS																										



Wandreien en hulpmiddelen



	<p>Wandrei H-model</p> <p>art.nr. Omschrijving</p> <p>42510 Wandrei H-model 1,00 mtr</p> <p>42515 Wandrei H-model 1,50 mtr</p> <p>42520 Wandrei H-model 2,00 mtr</p>
	<p>Wandrei Trapezium</p> <p>art.nr. Omschrijving</p> <p>42610 Wandrei Trapezium 1,00 mtr</p> <p>42615 Wandrei Trapezium 1,00 mtr.</p> <p>42620 Wandrei Trapezium 1,00 mtr</p>
	<p>Wandrei Rechthoek 100 x 18 mm</p> <p>art.nr. Omschrijving</p> <p>42715 Wandrei 100 x 18 mm 1,50 mtr</p> <p>42720 Wandrei 100 x 18 mm 2,00 mtr</p>
	<p>Wandrei H- dubbel model</p> <p>art.nr. Omschrijving</p> <p>42418 Wandrei H- dubbel model 1,80 mtr</p> <p>42420 Wandrei H- dubbel model 2,00 mtr</p>
	<p>Pardi Klemhaak</p> <p>art.nr. Omschrijving</p> <p>45640 Ronde pen "draaibaar" 140 mm</p> <p>45642 Vierk. pen "niet draaibaar" 140 mm</p>
	<p>Versteklat met houten handvat</p> <p>art.nr. Omschrijving</p> <p>45695 Versteklat 250 x 60 mm</p>
	<p>Vloerschrapper</p> <p>art.nr. Omschrijving</p> <p>56430 Vloerschrapper 30 cm</p> <p>56432 Steel vloerschrapper 1200 x 36 mm</p>
	<p>Pardi Gasbetonzaag</p> <p>art.nr. Omschrijving</p> <p>43700 700 mm 34 tanden gehard staal</p> <p>43717 700 mm 34 tanden (17 x Hardtpoint)</p> <p>43734 700 mm 34 tanden (34 x Hardtpoint)</p>

							
	mm	mm	mm				
A1	0,6	1,4	1,1	55,0	2		
A2	1,2	1,8	1,5	55,0	2		
A3	0,5	1,5	1,5	45,0	2		
A4	0,5	1,0	0,7	55,0	2		
A5	1,6	1,3	1,0	55,0	2		
B1	2,7	2,3	2,0	55,0	2		
B2	2,1	2,9	2,6	55,0	2		
B3	3,4	3,6	3,2	55,0	2		
B5	14,4	5,6	5,1	55,0	2		
B6	5,0	4,0	3,6	55,0	2		
B7	4,5	3,5	4,0	45,0	2		
B8	4,0	4,0	3,6	55,0	2		
B9	10,0	6,0	5,0	60,0	2		
B10	10,0	5,0	5,7	45,0	2		
B11	8,0	6,0	5,0	60,0	2		
B12	5,0	5,0	5,1	50,0	2		
B13	11,5	7,0	6,5	55,0	2		
B14	6,0	6,0	5,5	55,0	2		
B15	7,0	5,5	6,5	45,0	2		

							
	mm	mm	mm				
B16	12,0	8,0	7,5	55,0	1		
B17	4,0	6,5	9,8	35,0	1		
C1	4,0	4,0	4,0	R	2		
C2	6,0	6,0	6,0	R	2		
C3	3,0	3,0	3,0	R	2		
C4	8,0	8,0	8,0	R	1		
C5	10,0	10,0	10,0	R	1		
S1	0,2	1,8	2,8	30,0	2		
S2	0,2	4,2	3,4	60,0	2		
S3	0,2	2,5	1,8	65,0	2		
S4	0,2	10,3	5,1	90,0	2		
R1	1,5	4,0	3,0	R	2		
R2	2,0	4,0	5,0	R	2		
R3	2,4	6,0	5,0	U	2		
M1	7,3	20,0	12,0	M	1		



Leverbare vertandingen

				
	18 cm / art.nr.	21 cm / art.nr.	28 cm / art.nr.	28 cm / art.nr.
A1	70001	71001	72001	
A2	70002	71002	72002	
A3	70003	71003	72003	
A4	70004	71004	72004	
A5	70005	71005	72005	
B1	70006	71006	72006	
B2	70007	71007	72007	
B3	70008	71008	72008	
B5	70009		72009	
B6			72010	
B7			72011	
B8			72012	
B9			72013	
B10			72014	
B11			72015	
B12			72016	
B13			72017	
B14			72018	
B15			72019	
B16			72020	
B17			72021	
C1			72022	73022
C2			72023	73023
C3			72024	
C4			72025	73025
C5			72026	73026
S1	70027	71027	72027	
S2	70028	71028	72028	
S3			72029	
S4			72030	
R1			72031	
R2			72032	
R3			72033	
M1			72034	



Ontluchtingswalsen en lijmkammen

	<h3>Spackmes t.b.v verwisselbare lijmkammen</h3>	
	<h3>Houder & spaan t.b.v verwisselbare lijmkammen</h3>	
	<h3>Spackmes getand 56 cm hout (staal)</h3>	
	<h3>Spackmes getand</h3>	
	<h3>Epoxy Rakel alu. 60 cm</h3>	
	<h3>Spijkerschoenen</h3>	
	<h3>Ontluchtingswals ("Prof. = inclusief spatkap")</h3>	
	<h3>Snare/loop roller Prof.</h3>	



Vloerspanen en vloerreien

	<h3>Pardi Vloerspaan staal "rond"</h3> <table border="0"> <thead> <tr> <th>art.nr.</th> <th>Omschrijving</th> <th>Art.nr</th> <th>Omschrijving</th> </tr> </thead> <tbody> <tr> <td>44128</td> <td>280 x 115 x 1,25 mm "rond" staal</td> <td>43228</td> <td>280 x 110 x 1,0 mm "rond" RVS</td> </tr> <tr> <td>44145</td> <td>450 x 115 x 1,25 mm "rond" staal</td> <td>43245</td> <td>450 x 110 x 1,0 mm "rond" RVS</td> </tr> <tr> <td>44160</td> <td>600 x 115 x 1,25 mm "rond" staal</td> <td></td> <td></td> </tr> </tbody> </table>	art.nr.	Omschrijving	Art.nr	Omschrijving	44128	280 x 115 x 1,25 mm "rond" staal	43228	280 x 110 x 1,0 mm "rond" RVS	44145	450 x 115 x 1,25 mm "rond" staal	43245	450 x 110 x 1,0 mm "rond" RVS	44160	600 x 115 x 1,25 mm "rond" staal						
art.nr.	Omschrijving	Art.nr	Omschrijving																		
44128	280 x 115 x 1,25 mm "rond" staal	43228	280 x 110 x 1,0 mm "rond" RVS																		
44145	450 x 115 x 1,25 mm "rond" staal	43245	450 x 110 x 1,0 mm "rond" RVS																		
44160	600 x 115 x 1,25 mm "rond" staal																				
	<div style="text-align: right;"></div> <h3>Pardi Vloerspaan "punt"</h3> <table border="0"> <thead> <tr> <th>art.nr.</th> <th>Omschrijving</th> <th>Art.nr</th> <th>Omschrijving</th> </tr> </thead> <tbody> <tr> <td>43445</td> <td>450 x 115 x 1,25 mm "punt" staal</td> <td>43450</td> <td>500 x 110 x 1,25 mm "punt" RVS</td> </tr> <tr> <td>43450</td> <td>500 x 115 x 1,25 mm "punt" staal</td> <td>43460</td> <td>600 x 110 x 1,25 mm "punt" RVS</td> </tr> <tr> <td>43460</td> <td>600 x 115 x 1,25 mm "punt" staal</td> <td>43470</td> <td>700 x 110 x 1,25 mm "punt" RVS</td> </tr> <tr> <td>43470</td> <td>700 x 115 x 1,25 mm "punt" staal</td> <td></td> <td></td> </tr> </tbody> </table>	art.nr.	Omschrijving	Art.nr	Omschrijving	43445	450 x 115 x 1,25 mm "punt" staal	43450	500 x 110 x 1,25 mm "punt" RVS	43450	500 x 115 x 1,25 mm "punt" staal	43460	600 x 110 x 1,25 mm "punt" RVS	43460	600 x 115 x 1,25 mm "punt" staal	43470	700 x 110 x 1,25 mm "punt" RVS	43470	700 x 115 x 1,25 mm "punt" staal		
art.nr.	Omschrijving	Art.nr	Omschrijving																		
43445	450 x 115 x 1,25 mm "punt" staal	43450	500 x 110 x 1,25 mm "punt" RVS																		
43450	500 x 115 x 1,25 mm "punt" staal	43460	600 x 110 x 1,25 mm "punt" RVS																		
43460	600 x 115 x 1,25 mm "punt" staal	43470	700 x 110 x 1,25 mm "punt" RVS																		
43470	700 x 115 x 1,25 mm "punt" staal																				
	<h3>L' outil Parfait Vloerspaan softgrip staal "punt"</h3> <table border="0"> <thead> <tr> <th>art.nr.</th> <th>Omschrijving</th> </tr> </thead> <tbody> <tr> <td>43535</td> <td>Vloerspaan LP 350 x 110 x 1,0 mm</td> </tr> <tr> <td>43545</td> <td>Vloerspaan LP 450 x 110 x 1,0 mm</td> </tr> <tr> <td>43560</td> <td>Vloerspaan LP 650 x 110 x 1,0 mm</td> </tr> </tbody> </table>	art.nr.	Omschrijving	43535	Vloerspaan LP 350 x 110 x 1,0 mm	43545	Vloerspaan LP 450 x 110 x 1,0 mm	43560	Vloerspaan LP 650 x 110 x 1,0 mm												
art.nr.	Omschrijving																				
43535	Vloerspaan LP 350 x 110 x 1,0 mm																				
43545	Vloerspaan LP 450 x 110 x 1,0 mm																				
43560	Vloerspaan LP 650 x 110 x 1,0 mm																				
<div style="text-align: center;"></div>	<h3>Zwembadspaan HG RVS (2 zijden rond)</h3> <table border="0"> <thead> <tr> <th>art.nr.</th> <th>Omschrijving</th> </tr> </thead> <tbody> <tr> <td>43642</td> <td>425 x 125 x 1,0 mm (2 zijden rond)</td> </tr> <tr> <td>43645</td> <td>450 x 120 x 0,7 mm (2 zijden rond)</td> </tr> <tr> <td>43650</td> <td>450 x 130 x 0,7 mm (2 zijden rond)</td> </tr> </tbody> </table>	art.nr.	Omschrijving	43642	425 x 125 x 1,0 mm (2 zijden rond)	43645	450 x 120 x 0,7 mm (2 zijden rond)	43650	450 x 130 x 0,7 mm (2 zijden rond)												
art.nr.	Omschrijving																				
43642	425 x 125 x 1,0 mm (2 zijden rond)																				
43645	450 x 120 x 0,7 mm (2 zijden rond)																				
43650	450 x 130 x 0,7 mm (2 zijden rond)																				
	<h3>Vloerspaan (Granito) "rond"</h3> <table border="0"> <thead> <tr> <th>art.nr.</th> <th>Omschrijving</th> </tr> </thead> <tbody> <tr> <td>43628</td> <td>280 x 110 / 85 mm x 1mm staal</td> </tr> </tbody> </table>	art.nr.	Omschrijving	43628	280 x 110 / 85 mm x 1mm staal																
art.nr.	Omschrijving																				
43628	280 x 110 / 85 mm x 1mm staal																				
	<h3>Schuurbord "Italia" (wafel)</h3> <table border="0"> <thead> <tr> <th>art.nr.</th> <th>Omschrijving</th> <th>art.nr.</th> <th>Omschrijving</th> </tr> </thead> <tbody> <tr> <td>21225</td> <td>Schuurbord "Italia" 250 x 140 mm</td> <td>21270</td> <td>Schuurbord "Italia" 270 x 180 mm (spits)</td> </tr> <tr> <td>21244</td> <td>Schuurbord "Italia" 440 x 160 mm</td> <td></td> <td></td> </tr> <tr> <td>21234</td> <td>Schuurbord "Italia" 340 x 230 mm</td> <td></td> <td></td> </tr> <tr> <td>21242</td> <td>Schuurbord "Italia" 420 x 280 mm</td> <td></td> <td></td> </tr> </tbody> </table>	art.nr.	Omschrijving	art.nr.	Omschrijving	21225	Schuurbord "Italia" 250 x 140 mm	21270	Schuurbord "Italia" 270 x 180 mm (spits)	21244	Schuurbord "Italia" 440 x 160 mm			21234	Schuurbord "Italia" 340 x 230 mm			21242	Schuurbord "Italia" 420 x 280 mm		
art.nr.	Omschrijving	art.nr.	Omschrijving																		
21225	Schuurbord "Italia" 250 x 140 mm	21270	Schuurbord "Italia" 270 x 180 mm (spits)																		
21244	Schuurbord "Italia" 440 x 160 mm																				
21234	Schuurbord "Italia" 340 x 230 mm																				
21242	Schuurbord "Italia" 420 x 280 mm																				
	<h3>Vloerreij</h3> <table border="0"> <thead> <tr> <th>art.nr.</th> <th>Omschrijving</th> </tr> </thead> <tbody> <tr> <td>43910</td> <td>40 x 60 x 1,5 mm 1,00 mtr</td> </tr> <tr> <td>43915</td> <td>40 x 60 x 1,5 mm 1,50 mtr</td> </tr> <tr> <td>43925</td> <td>40 x 60 x 1,5 mm 2,00 mtr</td> </tr> <tr> <td>43930</td> <td>40 x 60 x 1,5 mm 3,00 mtr</td> </tr> </tbody> </table>	art.nr.	Omschrijving	43910	40 x 60 x 1,5 mm 1,00 mtr	43915	40 x 60 x 1,5 mm 1,50 mtr	43925	40 x 60 x 1,5 mm 2,00 mtr	43930	40 x 60 x 1,5 mm 3,00 mtr										
art.nr.	Omschrijving																				
43910	40 x 60 x 1,5 mm 1,00 mtr																				
43915	40 x 60 x 1,5 mm 1,50 mtr																				
43925	40 x 60 x 1,5 mm 2,00 mtr																				
43930	40 x 60 x 1,5 mm 3,00 mtr																				
<div style="text-align: center;"></div>	<h3>Flexpachtel RVS (recht geslepen)</h3> <table border="0"> <thead> <tr> <th>art.nr.</th> <th>Omschrijving</th> </tr> </thead> <tbody> <tr> <td>43420</td> <td>Flexpachtel RVS 200 mm</td> </tr> <tr> <td>43427</td> <td>Flexpachtel RVS 270 mm</td> </tr> </tbody> </table>	art.nr.	Omschrijving	43420	Flexpachtel RVS 200 mm	43427	Flexpachtel RVS 270 mm														
art.nr.	Omschrijving																				
43420	Flexpachtel RVS 200 mm																				
43427	Flexpachtel RVS 270 mm																				







Speedmixer en schuur papier/gaas

	<h3>Speedmixer "gecoat"</h3> <p>art.nr. Omschrijving</p> <p>45260 Speedmixer diameter 60 mm 45280 Speedmixer diameter 80 mm 45300 Speedmixer diameter 100 mm 45302 Speedmixer diameter 120 mm</p>											
	<h3>Speedmixer "gegalvaniseerd"</h3> <p>art.nr. Omschrijving</p> <p>45360 Speedmixer 60 x 480 x 8 mm 45380 Speedmixer 80 x 600 x 10 mm 45385 Speedmixer 100 x 600 x 10 mm 45390 Speedmixer 120 x 600 x 10 mm</p>											
	<h3>Schuurgaas houder</h3> <table border="0"> <tr> <td>art.nr. Omschrijving</td> <td>art.nr. Omschrijving</td> </tr> <tr> <td>59108 Schuurgaashouder Alu kunststof 240 x 80 mm</td> <td>59124 Schuurgaashouder kunststof 240 x 80 mm</td> </tr> <tr> <td>59112 Schuurgaashouder Alu kunststof 240 x 120 mm</td> <td></td> </tr> </table>		art.nr. Omschrijving	art.nr. Omschrijving	59108 Schuurgaashouder Alu kunststof 240 x 80 mm	59124 Schuurgaashouder kunststof 240 x 80 mm	59112 Schuurgaashouder Alu kunststof 240 x 120 mm					
art.nr. Omschrijving	art.nr. Omschrijving											
59108 Schuurgaashouder Alu kunststof 240 x 80 mm	59124 Schuurgaashouder kunststof 240 x 80 mm											
59112 Schuurgaashouder Alu kunststof 240 x 120 mm												
	<h3>Schuurgaashouder t.b.v steel en telescoopsteel</h3> <table border="0"> <tr> <td>art.nr. Omschrijving</td> <td>art.nr. Omschrijving</td> </tr> <tr> <td>59208 Schuurgaashouder ALU tbv steel 240 x 80 mm</td> <td>59212 Steel hout 120 cm tbv schuurgaashouder 59208</td> </tr> <tr> <td>59211 Telescoopsteel ALU (2 delig) 110-200 cm tbv 59208</td> <td></td> </tr> </table>		art.nr. Omschrijving	art.nr. Omschrijving	59208 Schuurgaashouder ALU tbv steel 240 x 80 mm	59212 Steel hout 120 cm tbv schuurgaashouder 59208	59211 Telescoopsteel ALU (2 delig) 110-200 cm tbv 59208					
art.nr. Omschrijving	art.nr. Omschrijving											
59208 Schuurgaashouder ALU tbv steel 240 x 80 mm	59212 Steel hout 120 cm tbv schuurgaashouder 59208											
59211 Telescoopsteel ALU (2 delig) 110-200 cm tbv 59208												
	<h3>Schuurgaas set 10 stuks</h3> <table border="0"> <tr> <td>art.nr. Omschrijving</td> <td>art.nr. Omschrijving</td> </tr> <tr> <td>58808 280 x 93 mm korrel 80 per 10 st.</td> <td>58822 280 x 93 mm korrel 220 per 10 st.</td> </tr> <tr> <td>58810 280 x 93 mm korrel 100 per 10 st.</td> <td>58910 280 x 115 mm korrel 100 per 10 st.</td> </tr> <tr> <td>58812 280 x 93 mm korrel 120 per 10 st.</td> <td>58912 280 x 115 mm korrel 120 per 10 st.</td> </tr> <tr> <td>58818 280 x 93 mm korrel 180 per 10 st.</td> <td>58918 280 x 115 mm korrel 180 per 10 st.</td> </tr> </table>		art.nr. Omschrijving	art.nr. Omschrijving	58808 280 x 93 mm korrel 80 per 10 st.	58822 280 x 93 mm korrel 220 per 10 st.	58810 280 x 93 mm korrel 100 per 10 st.	58910 280 x 115 mm korrel 100 per 10 st.	58812 280 x 93 mm korrel 120 per 10 st.	58912 280 x 115 mm korrel 120 per 10 st.	58818 280 x 93 mm korrel 180 per 10 st.	58918 280 x 115 mm korrel 180 per 10 st.
art.nr. Omschrijving	art.nr. Omschrijving											
58808 280 x 93 mm korrel 80 per 10 st.	58822 280 x 93 mm korrel 220 per 10 st.											
58810 280 x 93 mm korrel 100 per 10 st.	58910 280 x 115 mm korrel 100 per 10 st.											
58812 280 x 93 mm korrel 120 per 10 st.	58912 280 x 115 mm korrel 120 per 10 st.											
58818 280 x 93 mm korrel 180 per 10 st.	58918 280 x 115 mm korrel 180 per 10 st.											
	<h3>Schuurpad</h3> <p>art.nr. Omschrijving</p> <p>58930 Schuurpad middel/grof 58932 Schuurpad middel/fijn</p>											
	<h3>Schuurpapier rond 225 mm per pak 25 st.</h3> <table border="0"> <tr> <td>art.nr. Omschrijving</td> <td>art.nr. Omschrijving</td> </tr> <tr> <td>58008 Schuurpapier rond 225 mm K80</td> <td>58018 Schuurpapier rond 225 mm K180</td> </tr> <tr> <td>58012 Schuurpapier rond 225 mm K120</td> <td>58022 Schuurpapier rond 225 mm K220</td> </tr> <tr> <td>58015 Schuurpapier rond 225 mm K150</td> <td></td> </tr> </table>		art.nr. Omschrijving	art.nr. Omschrijving	58008 Schuurpapier rond 225 mm K80	58018 Schuurpapier rond 225 mm K180	58012 Schuurpapier rond 225 mm K120	58022 Schuurpapier rond 225 mm K220	58015 Schuurpapier rond 225 mm K150			
art.nr. Omschrijving	art.nr. Omschrijving											
58008 Schuurpapier rond 225 mm K80	58018 Schuurpapier rond 225 mm K180											
58012 Schuurpapier rond 225 mm K120	58022 Schuurpapier rond 225 mm K220											
58015 Schuurpapier rond 225 mm K150												
	<h3>Schuurgaas rond 225 mm per pak 10 st.</h3> <p>art.nr. Omschrijving</p> <p>58210 Schuurgaas rond 225 mm K100 58212 Schuurgaas rond 225 mm K120 58215 Schuurgaas rond 225 mm K150 58218 Schuurgaas rond 225 mm K180</p>											











Plamuurmessen, schuur- en slijpschijven

	<h3>Schaarpapier Indasa BDX rol 95 mm x 25 mtr</h3> <table border="0"> <thead> <tr> <th>art.nr.</th> <th>Omschrijving</th> <th>art.nr.</th> <th>Omschrijving</th> </tr> </thead> <tbody> <tr> <td>58306</td> <td>Schaarpapier rol nr. 060</td> <td>58315</td> <td>Schaarpapier rol nr. 150</td> </tr> <tr> <td>58308</td> <td>Schaarpapier rol nr. 080</td> <td>58318</td> <td>Schaarpapier rol nr. 180</td> </tr> <tr> <td>58310</td> <td>Schaarpapier rol nr. 100</td> <td>58322</td> <td>Schaarpapier rol nr. 220</td> </tr> <tr> <td>58312</td> <td>Schaarpapier rol nr. 120</td> <td></td> <td></td> </tr> </tbody> </table>	art.nr.	Omschrijving	art.nr.	Omschrijving	58306	Schaarpapier rol nr. 060	58315	Schaarpapier rol nr. 150	58308	Schaarpapier rol nr. 080	58318	Schaarpapier rol nr. 180	58310	Schaarpapier rol nr. 100	58322	Schaarpapier rol nr. 220	58312	Schaarpapier rol nr. 120						
art.nr.	Omschrijving	art.nr.	Omschrijving																						
58306	Schaarpapier rol nr. 060	58315	Schaarpapier rol nr. 150																						
58308	Schaarpapier rol nr. 080	58318	Schaarpapier rol nr. 180																						
58310	Schaarpapier rol nr. 100	58322	Schaarpapier rol nr. 220																						
58312	Schaarpapier rol nr. 120																								
	<h3>Schuurschijf Klingspor 150 mm per 10 st.</h3> <table border="0"> <thead> <tr> <th>art.nr.</th> <th>Omschrijving</th> <th>art.nr.</th> <th>Omschrijving</th> </tr> </thead> <tbody> <tr> <td>58406</td> <td>Schuurschijf 150 mm nr. 060</td> <td>58418</td> <td>Schuurschijf 150 mm nr. 180</td> </tr> <tr> <td>58408</td> <td>Schuurschijf 150 mm nr. 080</td> <td>58422</td> <td>Schuurschijf 150 mm nr. 220</td> </tr> <tr> <td>58410</td> <td>Schuurschijf 150 mm nr. 100</td> <td>58428</td> <td>Schuurschijf 150 mm nr. 280</td> </tr> <tr> <td>58412</td> <td>Schuurschijf 150 mm nr. 120</td> <td>58432</td> <td>Schuurschijf 150 mm nr. 320</td> </tr> <tr> <td>58415</td> <td>Schuurschijf 150 mm nr. 150</td> <td>58440</td> <td>Schuurschijf 150 mm nr. 400</td> </tr> </tbody> </table>	art.nr.	Omschrijving	art.nr.	Omschrijving	58406	Schuurschijf 150 mm nr. 060	58418	Schuurschijf 150 mm nr. 180	58408	Schuurschijf 150 mm nr. 080	58422	Schuurschijf 150 mm nr. 220	58410	Schuurschijf 150 mm nr. 100	58428	Schuurschijf 150 mm nr. 280	58412	Schuurschijf 150 mm nr. 120	58432	Schuurschijf 150 mm nr. 320	58415	Schuurschijf 150 mm nr. 150	58440	Schuurschijf 150 mm nr. 400
art.nr.	Omschrijving	art.nr.	Omschrijving																						
58406	Schuurschijf 150 mm nr. 060	58418	Schuurschijf 150 mm nr. 180																						
58408	Schuurschijf 150 mm nr. 080	58422	Schuurschijf 150 mm nr. 220																						
58410	Schuurschijf 150 mm nr. 100	58428	Schuurschijf 150 mm nr. 280																						
58412	Schuurschijf 150 mm nr. 120	58432	Schuurschijf 150 mm nr. 320																						
58415	Schuurschijf 150 mm nr. 150	58440	Schuurschijf 150 mm nr. 400																						
	<h3>Schuurschijf Klingspor 100 x 147 mm per 100 st.</h3> <table border="0"> <thead> <tr> <th>art.nr.</th> <th>Omschrijving</th> <th>art.nr.</th> <th>Omschrijving</th> </tr> </thead> <tbody> <tr> <td>58506</td> <td>Klingspor 100 x 147 mm nr. 060</td> <td>58515</td> <td>Klingspor 100 x 147 mm nr. 150</td> </tr> <tr> <td>58508</td> <td>Klingspor 100 x 147 mm nr. 080</td> <td>58518</td> <td>Klingspor 100 x 147 mm nr. 180</td> </tr> <tr> <td>58510</td> <td>Klingspor 100 x 147 mm nr. 100</td> <td>58522</td> <td>Klingspor 100 x 147 mm nr. 220</td> </tr> <tr> <td>58512</td> <td>Klingspor 100 x 147 mm nr. 120</td> <td>58528</td> <td>Klingspor 100 x 147 mm nr. 280</td> </tr> </tbody> </table>	art.nr.	Omschrijving	art.nr.	Omschrijving	58506	Klingspor 100 x 147 mm nr. 060	58515	Klingspor 100 x 147 mm nr. 150	58508	Klingspor 100 x 147 mm nr. 080	58518	Klingspor 100 x 147 mm nr. 180	58510	Klingspor 100 x 147 mm nr. 100	58522	Klingspor 100 x 147 mm nr. 220	58512	Klingspor 100 x 147 mm nr. 120	58528	Klingspor 100 x 147 mm nr. 280				
art.nr.	Omschrijving	art.nr.	Omschrijving																						
58506	Klingspor 100 x 147 mm nr. 060	58515	Klingspor 100 x 147 mm nr. 150																						
58508	Klingspor 100 x 147 mm nr. 080	58518	Klingspor 100 x 147 mm nr. 180																						
58510	Klingspor 100 x 147 mm nr. 100	58522	Klingspor 100 x 147 mm nr. 220																						
58512	Klingspor 100 x 147 mm nr. 120	58528	Klingspor 100 x 147 mm nr. 280																						
	<h3>Plamuurmes droogbouw softgrip RVS</h3> <table border="0"> <thead> <tr> <th>art.nr.</th> <th>Omschrijving</th> </tr> </thead> <tbody> <tr> <td>59315</td> <td>Plamuurmes 150 mm incl. schroefbit</td> </tr> <tr> <td>59415</td> <td>Plamuurmes 150 mm met metalen slagkop</td> </tr> </tbody> </table>	art.nr.	Omschrijving	59315	Plamuurmes 150 mm incl. schroefbit	59415	Plamuurmes 150 mm met metalen slagkop																		
art.nr.	Omschrijving																								
59315	Plamuurmes 150 mm incl. schroefbit																								
59415	Plamuurmes 150 mm met metalen slagkop																								
	<h3>Kraft plamuurmes droogbouw RVS</h3> <table border="0"> <thead> <tr> <th>art.nr.</th> <th>Omschrijving</th> </tr> </thead> <tbody> <tr> <td>45406</td> <td>Plamuurmes droogbouw 50 mm</td> </tr> <tr> <td>45410</td> <td>Plamuurmes droogbouw 102 mm</td> </tr> <tr> <td>45415</td> <td>Plamuurmes droogbouw 152 mm</td> </tr> </tbody> </table>	art.nr.	Omschrijving	45406	Plamuurmes droogbouw 50 mm	45410	Plamuurmes droogbouw 102 mm	45415	Plamuurmes droogbouw 152 mm																
art.nr.	Omschrijving																								
45406	Plamuurmes droogbouw 50 mm																								
45410	Plamuurmes droogbouw 102 mm																								
45415	Plamuurmes droogbouw 152 mm																								
	<h3>Plamuurmes kunststof en houten handvat (RVS)</h3> <table border="0"> <thead> <tr> <th>art.nr.</th> <th>Omschrijving</th> <th>art.nr.</th> <th>Omschrijving</th> </tr> </thead> <tbody> <tr> <td>45304</td> <td>Kunststof handvat gesl. 4 cm</td> <td>44204</td> <td>Houten handvat 210 RVS 4 cm</td> </tr> <tr> <td>45306</td> <td>Kunststof handvat gesl. 6 cm</td> <td>44206</td> <td>Houten handvat 210 RVS 6 cm</td> </tr> <tr> <td>45308</td> <td>Kunststof handvat gesl. 8 cm</td> <td>44208</td> <td>Houten handvat 210 RVS 8 cm</td> </tr> <tr> <td>45310</td> <td>Kunststof handvat gesl. 10 cm</td> <td>44210</td> <td>Houten handvat 210 RVS 10 cm</td> </tr> </tbody> </table>	art.nr.	Omschrijving	art.nr.	Omschrijving	45304	Kunststof handvat gesl. 4 cm	44204	Houten handvat 210 RVS 4 cm	45306	Kunststof handvat gesl. 6 cm	44206	Houten handvat 210 RVS 6 cm	45308	Kunststof handvat gesl. 8 cm	44208	Houten handvat 210 RVS 8 cm	45310	Kunststof handvat gesl. 10 cm	44210	Houten handvat 210 RVS 10 cm				
art.nr.	Omschrijving	art.nr.	Omschrijving																						
45304	Kunststof handvat gesl. 4 cm	44204	Houten handvat 210 RVS 4 cm																						
45306	Kunststof handvat gesl. 6 cm	44206	Houten handvat 210 RVS 6 cm																						
45308	Kunststof handvat gesl. 8 cm	44208	Houten handvat 210 RVS 8 cm																						
45310	Kunststof handvat gesl. 10 cm	44210	Houten handvat 210 RVS 10 cm																						
	<h3>Plamuurmes (met buigzaam blad)</h3> <table border="0"> <thead> <tr> <th>art.nr.</th> <th>Omschrijving</th> <th>art.nr.</th> <th>Omschrijving</th> </tr> </thead> <tbody> <tr> <td>46702</td> <td>Plamuurmes 204 2 cm</td> <td>46708</td> <td>Plamuurmes 204 8 cm</td> </tr> <tr> <td>46703</td> <td>Plamuurmes 204 3 cm</td> <td>46710</td> <td>Plamuurmes 204 10 cm</td> </tr> <tr> <td>46704</td> <td>Plamuurmes 204 4 cm</td> <td>46712</td> <td>Plamuurmes 204 12 cm</td> </tr> <tr> <td>46706</td> <td>Plamuurmes 204 6 cm</td> <td></td> <td></td> </tr> </tbody> </table>	art.nr.	Omschrijving	art.nr.	Omschrijving	46702	Plamuurmes 204 2 cm	46708	Plamuurmes 204 8 cm	46703	Plamuurmes 204 3 cm	46710	Plamuurmes 204 10 cm	46704	Plamuurmes 204 4 cm	46712	Plamuurmes 204 12 cm	46706	Plamuurmes 204 6 cm						
art.nr.	Omschrijving	art.nr.	Omschrijving																						
46702	Plamuurmes 204 2 cm	46708	Plamuurmes 204 8 cm																						
46703	Plamuurmes 204 3 cm	46710	Plamuurmes 204 10 cm																						
46704	Plamuurmes 204 4 cm	46712	Plamuurmes 204 12 cm																						
46706	Plamuurmes 204 6 cm																								
	<h3>Doorslijpschijven</h3> <table border="0"> <thead> <tr> <th>art.nr.</th> <th>Omschrijving</th> <th>art.nr.</th> <th>Omschrijving</th> </tr> </thead> <tbody> <tr> <td>58700</td> <td>ø115 mm 1,0 x 220 metaal</td> <td>58716</td> <td>ø180 mm 3,0 x 220 metaal</td> </tr> <tr> <td>58704</td> <td>ø115 mm 2,5 x 220 metaal</td> <td>58720</td> <td>ø125 mm 3 x 220 steen</td> </tr> <tr> <td>58708</td> <td>ø125 mm 1,0 x 220 metaal</td> <td>58724</td> <td>ø180 mm 3 x 220 steen</td> </tr> <tr> <td>58712</td> <td>ø125 mm 2,5 x 220 metaal</td> <td>58728</td> <td>ø230 mm 3 x 220 steen</td> </tr> </tbody> </table>	art.nr.	Omschrijving	art.nr.	Omschrijving	58700	ø115 mm 1,0 x 220 metaal	58716	ø180 mm 3,0 x 220 metaal	58704	ø115 mm 2,5 x 220 metaal	58720	ø125 mm 3 x 220 steen	58708	ø125 mm 1,0 x 220 metaal	58724	ø180 mm 3 x 220 steen	58712	ø125 mm 2,5 x 220 metaal	58728	ø230 mm 3 x 220 steen				
art.nr.	Omschrijving	art.nr.	Omschrijving																						
58700	ø115 mm 1,0 x 220 metaal	58716	ø180 mm 3,0 x 220 metaal																						
58704	ø115 mm 2,5 x 220 metaal	58720	ø125 mm 3 x 220 steen																						
58708	ø125 mm 1,0 x 220 metaal	58724	ø180 mm 3 x 220 steen																						
58712	ø125 mm 2,5 x 220 metaal	58728	ø230 mm 3 x 220 steen																						



Blikscharen, mixers en hulpmiddelen

	<h3>Schoorpad houder met klittenband</h3> <p>art.nr. Omschrijving 44928 Schoorpad houder</p>																													
	<h3>Schoorpad</h3> <p>art.nr. Omschrijving 44930 Schoorpad fijn wit 44932 Schoorpad middel groen 44934 Schoorpad grof zwart</p>																													
 <p>59810 59815 59800 59805</p>	<h3>Blikschaar</h3> <p>art.nr. Omschrijving 59800 Blikschaar groen 225 mm (met veer) 59805 Blikschaar rood prof. 240 mm 59810 Blikschaar rood "breed" 300 mm 59815 Allesknipper RVS 190 mm 59820 Blikschaar OX Pro geel 250 mm</p>																													
 <p>49011 49013 49018 49020</p>	<h3>Swinko mixers</h3> <table border="0"> <thead> <tr> <th>art.nr.</th> <th>Omschrijving</th> <th>art.nr.</th> <th>Omschrijving</th> </tr> </thead> <tbody> <tr> <td>49011</td> <td>Swinko Mixer MXT 110 B 1100 Watt - incl. garde Z-120</td> <td>49018</td> <td>Swinko Mixer EHR 23/2.3 GS 1800 Watt - excl. garde</td> </tr> <tr> <td>49013</td> <td>Swinko Mixer EHR 20/2.6 S 1300 Watt - excl. Garde</td> <td>49020</td> <td>Swinko Mixer EHR 23/2.5 S 1800 Watt - excl. garde met ergonomische handgreep</td> </tr> </tbody> </table>		art.nr.	Omschrijving	art.nr.	Omschrijving	49011	Swinko Mixer MXT 110 B 1100 Watt - incl. garde Z-120	49018	Swinko Mixer EHR 23/2.3 GS 1800 Watt - excl. garde	49013	Swinko Mixer EHR 20/2.6 S 1300 Watt - excl. Garde	49020	Swinko Mixer EHR 23/2.5 S 1800 Watt - excl. garde met ergonomische handgreep																
art.nr.	Omschrijving	art.nr.	Omschrijving																											
49011	Swinko Mixer MXT 110 B 1100 Watt - incl. garde Z-120	49018	Swinko Mixer EHR 23/2.3 GS 1800 Watt - excl. garde																											
49013	Swinko Mixer EHR 20/2.6 S 1300 Watt - excl. Garde	49020	Swinko Mixer EHR 23/2.5 S 1800 Watt - excl. garde met ergonomische handgreep																											
 <p>Model E Model D</p>	<h3>Gardes</h3> <table border="0"> <thead> <tr> <th>art.nr.</th> <th>Omschrijving</th> <th>art.nr.</th> <th>Omschrijving</th> </tr> </thead> <tbody> <tr> <td>49160</td> <td>Garde model D-130 mm M14 x 2 lengte 600 mm</td> <td>49285</td> <td>Garde model D-180 mm MK 2 lengte 850 mm</td> </tr> <tr> <td>49174</td> <td>Garde model D-180 mm M14 x 2 lengte 740 mm</td> <td>49290</td> <td>Garde model D-180 mm M18 x 2,5 lengte 640 mm</td> </tr> <tr> <td>49185</td> <td>Garde model D-180 mm M14 x 2 lengte 850 mm</td> <td>49300</td> <td>Garde model E-150 mm M14 x 2 lengte 740 mm (voor egaline)</td> </tr> </tbody> </table>		art.nr.	Omschrijving	art.nr.	Omschrijving	49160	Garde model D-130 mm M14 x 2 lengte 600 mm	49285	Garde model D-180 mm MK 2 lengte 850 mm	49174	Garde model D-180 mm M14 x 2 lengte 740 mm	49290	Garde model D-180 mm M18 x 2,5 lengte 640 mm	49185	Garde model D-180 mm M14 x 2 lengte 850 mm	49300	Garde model E-150 mm M14 x 2 lengte 740 mm (voor egaline)												
art.nr.	Omschrijving	art.nr.	Omschrijving																											
49160	Garde model D-130 mm M14 x 2 lengte 600 mm	49285	Garde model D-180 mm MK 2 lengte 850 mm																											
49174	Garde model D-180 mm M14 x 2 lengte 740 mm	49290	Garde model D-180 mm M18 x 2,5 lengte 640 mm																											
49185	Garde model D-180 mm M14 x 2 lengte 850 mm	49300	Garde model E-150 mm M14 x 2 lengte 740 mm (voor egaline)																											
	<h3>Snelwissel adapter</h3> <p>art.nr. Omschrijving 49110 Set A (1 adapter & 2 opzetstukken) 49112 Set B (1 adapter & 1 opzetstuk) 49114 Opzetstuk t.b.v. snelwissel adapter 49116 Adapter t.b.v. snelwissel opzetstuk</p>																													
 <p>Eurolux Vetec Comprimo Vetec accu</p>	<h3>Bouwlampen (klasse II) op kantelbare standaard & 5 meter snoer</h3> <table border="0"> <thead> <tr> <th>art.nr.</th> <th>Omschrijving</th> <th>art.nr.</th> <th>Omschrijving</th> </tr> </thead> <tbody> <tr> <td>49903</td> <td>Bouwlamp Eurolux LED 30 watt</td> <td>49925</td> <td>Comprimo (compact) LED 150 watt</td> </tr> <tr> <td>49906</td> <td>Bouwlamp Eurolux LED 60 watt</td> <td>49932</td> <td>Vetec accu-bouwlamp LED 20W</td> </tr> <tr> <td>49909</td> <td>Bouwlamp Eurolux LED 90 watt</td> <td>49935</td> <td>Vetec accu-bouwlamp LED 50W</td> </tr> <tr> <td>49913</td> <td>Comprimo (compact) LED 30 watt</td> <td>49940</td> <td>Oplader accu 230 Volt - 20 Watt</td> </tr> <tr> <td>49915</td> <td>Comprimo (compact) LED 50 watt</td> <td>49945</td> <td>Oplader accu 230 Volt - 50 Watt</td> </tr> <tr> <td>49920</td> <td>Comprimo (compact) LED 100 watt</td> <td></td> <td></td> </tr> </tbody> </table>		art.nr.	Omschrijving	art.nr.	Omschrijving	49903	Bouwlamp Eurolux LED 30 watt	49925	Comprimo (compact) LED 150 watt	49906	Bouwlamp Eurolux LED 60 watt	49932	Vetec accu-bouwlamp LED 20W	49909	Bouwlamp Eurolux LED 90 watt	49935	Vetec accu-bouwlamp LED 50W	49913	Comprimo (compact) LED 30 watt	49940	Oplader accu 230 Volt - 20 Watt	49915	Comprimo (compact) LED 50 watt	49945	Oplader accu 230 Volt - 50 Watt	49920	Comprimo (compact) LED 100 watt		
art.nr.	Omschrijving	art.nr.	Omschrijving																											
49903	Bouwlamp Eurolux LED 30 watt	49925	Comprimo (compact) LED 150 watt																											
49906	Bouwlamp Eurolux LED 60 watt	49932	Vetec accu-bouwlamp LED 20W																											
49909	Bouwlamp Eurolux LED 90 watt	49935	Vetec accu-bouwlamp LED 50W																											
49913	Comprimo (compact) LED 30 watt	49940	Oplader accu 230 Volt - 20 Watt																											
49915	Comprimo (compact) LED 50 watt	49945	Oplader accu 230 Volt - 50 Watt																											
49920	Comprimo (compact) LED 100 watt																													
	<h3>Stukadoorstrap</h3> <table border="0"> <thead> <tr> <th>art.nr.</th> <th>Omschrijving</th> <th>art.nr.</th> <th>Omschrijving</th> </tr> </thead> <tbody> <tr> <td>49648</td> <td>Vast model 2-treeds 49 cm hoog (2 zijden te betreden)</td> <td>49659</td> <td>Vast model 2-treeds 59 cm hoog (1 zijden te betreden)</td> </tr> <tr> <td>49649</td> <td>Vast model 2-treeds 49 cm hoog (1 zijden te betreden)</td> <td>49675</td> <td>Vast model 3-treeds 75 cm hoog (1 zijden te betreden, incl. valbeugel)</td> </tr> </tbody> </table>		art.nr.	Omschrijving	art.nr.	Omschrijving	49648	Vast model 2-treeds 49 cm hoog (2 zijden te betreden)	49659	Vast model 2-treeds 59 cm hoog (1 zijden te betreden)	49649	Vast model 2-treeds 49 cm hoog (1 zijden te betreden)	49675	Vast model 3-treeds 75 cm hoog (1 zijden te betreden, incl. valbeugel)																
art.nr.	Omschrijving	art.nr.	Omschrijving																											
49648	Vast model 2-treeds 49 cm hoog (2 zijden te betreden)	49659	Vast model 2-treeds 59 cm hoog (1 zijden te betreden)																											
49649	Vast model 2-treeds 49 cm hoog (1 zijden te betreden)	49675	Vast model 3-treeds 75 cm hoog (1 zijden te betreden, incl. valbeugel)																											



Gereedschappen en hulpmiddelen

	<p>Kuipverhoger</p> <p>art.nr. Omschrijving 49395 Kuipverhoger maxi (verstel- en verrijdbaar)</p> <p>Kuipverhoger, verstelbaar, verrijdbaar d.m.v. 4 robuuste zwenkwielen waarvan 2 met rem en inklapbaar om gemakkelijk te kunnen vervoeren.</p>																								
	<p>Kabelhaspels (neopreen)</p> <table border="0"> <tr> <td>art.nr.</td> <td>Omschrijving</td> <td>art.nr.</td> <td>Omschrijving</td> </tr> <tr> <td>49725</td> <td>XP-PRO (IP44) 1,5 mm² - 25 mtr</td> <td>49825</td> <td>XP-PRO (IP44) 2,5 mm² - 25 mtr</td> </tr> <tr> <td>49740</td> <td>XP-PRO (IP44) 1,5 mm² - 40 mtr</td> <td>49833</td> <td>XP-PRO (IP44) 2,5 mm² - 33 mtr</td> </tr> <tr> <td>49750</td> <td>XP-PRO (IP44) 1,5 mm² - 50 mtr</td> <td>49840</td> <td>XP-PRO (IP44) 2,5 mm² - 40 mtr</td> </tr> </table>	art.nr.	Omschrijving	art.nr.	Omschrijving	49725	XP-PRO (IP44) 1,5 mm ² - 25 mtr	49825	XP-PRO (IP44) 2,5 mm ² - 25 mtr	49740	XP-PRO (IP44) 1,5 mm ² - 40 mtr	49833	XP-PRO (IP44) 2,5 mm ² - 33 mtr	49750	XP-PRO (IP44) 1,5 mm ² - 50 mtr	49840	XP-PRO (IP44) 2,5 mm ² - 40 mtr								
art.nr.	Omschrijving	art.nr.	Omschrijving																						
49725	XP-PRO (IP44) 1,5 mm ² - 25 mtr	49825	XP-PRO (IP44) 2,5 mm ² - 25 mtr																						
49740	XP-PRO (IP44) 1,5 mm ² - 40 mtr	49833	XP-PRO (IP44) 2,5 mm ² - 33 mtr																						
49750	XP-PRO (IP44) 1,5 mm ² - 50 mtr	49840	XP-PRO (IP44) 2,5 mm ² - 40 mtr																						
	<p>NBS PUR doseerpistool</p> <p>art.nr. Omschrijving 85535 NBS PUR doseerpistool</p>																								
	<p>Kitspuit</p> <p>art.nr. Omschrijving 20370 Kitspuit Prof. metaal 20375 Kitspuit COX oranje</p>																								
	<p>Slaglijnmolen</p> <table border="0"> <tr> <td>art.nr.</td> <td>Omschrijving</td> <td>art.nr.</td> <td>Omschrijving</td> </tr> <tr> <td>45700</td> <td>Slaglijnmolen metaal Prof.</td> <td>45713</td> <td>Slaglijnpoeeder flacon 250 gr. blauw</td> </tr> <tr> <td>45702</td> <td>Slaglijnmolen kunststof</td> <td>45714</td> <td>Slaglijnpoeeder flacon 250 gr. rood</td> </tr> <tr> <td>45710</td> <td>Slaglijnpoeeder flacon 60 gr. blauw</td> <td>45715</td> <td>Slaglijnpoeeder flacon 250 gr. wit</td> </tr> <tr> <td>45712</td> <td>Slaglijnpoeeder flacon 60 gr. rood</td> <td>45716</td> <td>Slaglijnpoeeder flacon 500 gr. blauw</td> </tr> <tr> <td>45712</td> <td>Slaglijnpoeeder flacon 60 gr. wit</td> <td>45717</td> <td>Slaglijnpoeeder flacon 500 gr. rood</td> </tr> </table>	art.nr.	Omschrijving	art.nr.	Omschrijving	45700	Slaglijnmolen metaal Prof.	45713	Slaglijnpoeeder flacon 250 gr. blauw	45702	Slaglijnmolen kunststof	45714	Slaglijnpoeeder flacon 250 gr. rood	45710	Slaglijnpoeeder flacon 60 gr. blauw	45715	Slaglijnpoeeder flacon 250 gr. wit	45712	Slaglijnpoeeder flacon 60 gr. rood	45716	Slaglijnpoeeder flacon 500 gr. blauw	45712	Slaglijnpoeeder flacon 60 gr. wit	45717	Slaglijnpoeeder flacon 500 gr. rood
art.nr.	Omschrijving	art.nr.	Omschrijving																						
45700	Slaglijnmolen metaal Prof.	45713	Slaglijnpoeeder flacon 250 gr. blauw																						
45702	Slaglijnmolen kunststof	45714	Slaglijnpoeeder flacon 250 gr. rood																						
45710	Slaglijnpoeeder flacon 60 gr. blauw	45715	Slaglijnpoeeder flacon 250 gr. wit																						
45712	Slaglijnpoeeder flacon 60 gr. rood	45716	Slaglijnpoeeder flacon 500 gr. blauw																						
45712	Slaglijnpoeeder flacon 60 gr. wit	45717	Slaglijnpoeeder flacon 500 gr. rood																						
	<p>Gipsbijl</p> <p>art.nr. Omschrijving 46760 Gipsbijl 600 gram</p>																								
	<p>Moker</p> <table border="0"> <tr> <td>art.nr.</td> <td>Omschrijving</td> <td>art.nr.</td> <td>Omschrijving</td> </tr> <tr> <td>43810</td> <td>Moker 1000 gram</td> <td>43811</td> <td>Rubberen dop t.b.v. 1000 gram</td> </tr> <tr> <td>43812</td> <td>Moker 1250 gram</td> <td>43813</td> <td>Rubberen dop t.b.v. 1250 gram</td> </tr> <tr> <td>42815</td> <td>Moker 1500 gram</td> <td>43816</td> <td>Rubberen dop t.b.v. 1500 gram</td> </tr> </table>	art.nr.	Omschrijving	art.nr.	Omschrijving	43810	Moker 1000 gram	43811	Rubberen dop t.b.v. 1000 gram	43812	Moker 1250 gram	43813	Rubberen dop t.b.v. 1250 gram	42815	Moker 1500 gram	43816	Rubberen dop t.b.v. 1500 gram								
art.nr.	Omschrijving	art.nr.	Omschrijving																						
43810	Moker 1000 gram	43811	Rubberen dop t.b.v. 1000 gram																						
43812	Moker 1250 gram	43813	Rubberen dop t.b.v. 1250 gram																						
42815	Moker 1500 gram	43816	Rubberen dop t.b.v. 1500 gram																						
	<p>Rubberen hamer</p> <p>art.nr. Omschrijving 43854 Rubberen hamer 54 mm 43864 Rubberen hamer 64 mm 43874 Rubberen hamer 74 mm 43890 Rubberen hamer 90 mm</p>																								



Persoonlijke beschermingsmiddelen

	<h3>Fijnstofmasker</h3> <table border="0"> <tr> <td>art.nr.</td> <td>Omschrijving</td> <td>art.nr.</td> <td>Omschrijving</td> </tr> <tr> <td>78200</td> <td>Fijnstofmasker BLS FFP2 doos 20 st</td> <td>78204</td> <td>Fijnstofmasker BLS FFP2 met ventiel doos 10 st*</td> </tr> <tr> <td>78202</td> <td>Fijnstofmasker BLS FFP2 met ventiel doos 15 st</td> <td>78203</td> <td>Fijnstofmasker BLS FFP3 met ventiel doos 10 st*</td> </tr> <tr> <td></td> <td></td> <td></td> <td>* Individueel verpakt mogelijk</td> </tr> </table>	art.nr.	Omschrijving	art.nr.	Omschrijving	78200	Fijnstofmasker BLS FFP2 doos 20 st	78204	Fijnstofmasker BLS FFP2 met ventiel doos 10 st*	78202	Fijnstofmasker BLS FFP2 met ventiel doos 15 st	78203	Fijnstofmasker BLS FFP3 met ventiel doos 10 st*				* Individueel verpakt mogelijk				
art.nr.	Omschrijving	art.nr.	Omschrijving																		
78200	Fijnstofmasker BLS FFP2 doos 20 st	78204	Fijnstofmasker BLS FFP2 met ventiel doos 10 st*																		
78202	Fijnstofmasker BLS FFP2 met ventiel doos 15 st	78203	Fijnstofmasker BLS FFP3 met ventiel doos 10 st*																		
			* Individueel verpakt mogelijk																		
	<h3>Veiligheidsbril</h3> <table border="0"> <tr> <td>art.nr.</td> <td>Omschrijving</td> </tr> <tr> <td>78345</td> <td>Veiligheidsbril Edge OWL</td> </tr> <tr> <td>78350</td> <td>Veiligheidsbril 3M SecureFit</td> </tr> <tr> <td>78360</td> <td>Ruimzichtbril 3M Goggle Gear</td> </tr> </table>	art.nr.	Omschrijving	78345	Veiligheidsbril Edge OWL	78350	Veiligheidsbril 3M SecureFit	78360	Ruimzichtbril 3M Goggle Gear												
art.nr.	Omschrijving																				
78345	Veiligheidsbril Edge OWL																				
78350	Veiligheidsbril 3M SecureFit																				
78360	Ruimzichtbril 3M Goggle Gear																				
	<h3>Veiligheidshelm</h3> <table border="0"> <tr> <td>art.nr.</td> <td>Omschrijving</td> <td>art.nr.</td> <td>Omschrijving</td> </tr> <tr> <td>78401</td> <td>Helm Deltaplus Quartz UP IV wit</td> <td>78411</td> <td>Helm 3M Peltor met draaiknop wit</td> </tr> <tr> <td>78402</td> <td>Helm Deltaplus Quartz UP IV rood</td> <td>78412</td> <td>Helm 3M Peltor met draaiknop rood</td> </tr> <tr> <td>78403</td> <td>Helm Deltaplus Quartz UP IV blauw</td> <td>78413</td> <td>Helm 3M Peltor met draaiknop blauw</td> </tr> <tr> <td>78404</td> <td>Helm Deltaplus Quartz UP IV geel</td> <td>78414</td> <td>Helm 3M Peltor met draaiknop geel</td> </tr> </table>	art.nr.	Omschrijving	art.nr.	Omschrijving	78401	Helm Deltaplus Quartz UP IV wit	78411	Helm 3M Peltor met draaiknop wit	78402	Helm Deltaplus Quartz UP IV rood	78412	Helm 3M Peltor met draaiknop rood	78403	Helm Deltaplus Quartz UP IV blauw	78413	Helm 3M Peltor met draaiknop blauw	78404	Helm Deltaplus Quartz UP IV geel	78414	Helm 3M Peltor met draaiknop geel
art.nr.	Omschrijving	art.nr.	Omschrijving																		
78401	Helm Deltaplus Quartz UP IV wit	78411	Helm 3M Peltor met draaiknop wit																		
78402	Helm Deltaplus Quartz UP IV rood	78412	Helm 3M Peltor met draaiknop rood																		
78403	Helm Deltaplus Quartz UP IV blauw	78413	Helm 3M Peltor met draaiknop blauw																		
78404	Helm Deltaplus Quartz UP IV geel	78414	Helm 3M Peltor met draaiknop geel																		
	<h3>Gehoorbeschermer</h3> <table border="0"> <tr> <td>art.nr.</td> <td>Omschrijving</td> </tr> <tr> <td>78421</td> <td>3M Peltor Optime I met hoofdband</td> </tr> <tr> <td>78422</td> <td>3M Peltor Optime II met hoofdband</td> </tr> <tr> <td>78423</td> <td>3M Peltor Optime III met hoofdband</td> </tr> </table>	art.nr.	Omschrijving	78421	3M Peltor Optime I met hoofdband	78422	3M Peltor Optime II met hoofdband	78423	3M Peltor Optime III met hoofdband												
art.nr.	Omschrijving																				
78421	3M Peltor Optime I met hoofdband																				
78422	3M Peltor Optime II met hoofdband																				
78423	3M Peltor Optime III met hoofdband																				
	<h3>Werkhandschoenen</h3> <table border="0"> <tr> <td>art.nr.</td> <td>Omschrijving</td> <td>art.nr.</td> <td>Omschrijving</td> </tr> <tr> <td>78209</td> <td>Constructo geel/groen mt 9</td> <td>78060</td> <td>Amerikaantjes werkhandschoenen</td> </tr> <tr> <td>78210</td> <td>Constructo geel/groen mt 10</td> <td></td> <td></td> </tr> <tr> <td>78211</td> <td>Constructo geel/groen mt 11</td> <td></td> <td></td> </tr> </table>	art.nr.	Omschrijving	art.nr.	Omschrijving	78209	Constructo geel/groen mt 9	78060	Amerikaantjes werkhandschoenen	78210	Constructo geel/groen mt 10			78211	Constructo geel/groen mt 11						
art.nr.	Omschrijving	art.nr.	Omschrijving																		
78209	Constructo geel/groen mt 9	78060	Amerikaantjes werkhandschoenen																		
78210	Constructo geel/groen mt 10																				
78211	Constructo geel/groen mt 11																				
	<h3>Werkhandschoenen</h3> <table border="0"> <tr> <td>art.nr.</td> <td>Omschrijving</td> <td>art.nr.</td> <td>Omschrijving</td> </tr> <tr> <td>78109</td> <td>Handschoenen PU Multitask mt 9</td> <td>78009</td> <td>Maxiflex (nitril) ultimate mt 9</td> </tr> <tr> <td>78110</td> <td>Handschoenen PU Multitask mt 10</td> <td>78010</td> <td>Maxiflex (nitril) ultimate mt 10</td> </tr> <tr> <td>78111</td> <td>Handschoenen PU Multitask mt 11</td> <td>78011</td> <td>Maxiflex (nitril) ultimate mt 11</td> </tr> </table>	art.nr.	Omschrijving	art.nr.	Omschrijving	78109	Handschoenen PU Multitask mt 9	78009	Maxiflex (nitril) ultimate mt 9	78110	Handschoenen PU Multitask mt 10	78010	Maxiflex (nitril) ultimate mt 10	78111	Handschoenen PU Multitask mt 11	78011	Maxiflex (nitril) ultimate mt 11				
art.nr.	Omschrijving	art.nr.	Omschrijving																		
78109	Handschoenen PU Multitask mt 9	78009	Maxiflex (nitril) ultimate mt 9																		
78110	Handschoenen PU Multitask mt 10	78010	Maxiflex (nitril) ultimate mt 10																		
78111	Handschoenen PU Multitask mt 11	78011	Maxiflex (nitril) ultimate mt 11																		
	<h3>Katoenen en latex werkhandschoenen</h3> <table border="0"> <tr> <td>art.nr.</td> <td>Omschrijving</td> <td>art.nr.</td> <td>Omschrijving</td> </tr> <tr> <td>78050</td> <td>Katoenen werkhandschoenen</td> <td>78070</td> <td>Latexhandschoenen ds 100 st mt M</td> </tr> <tr> <td>78055</td> <td>Katoenen handschoenen PVC nopjes</td> <td>78072</td> <td>Latexhandschoenen ds 100 st mt L</td> </tr> <tr> <td></td> <td></td> <td>78074</td> <td>Latexhandschoenen ds 100 st mt XL</td> </tr> </table>	art.nr.	Omschrijving	art.nr.	Omschrijving	78050	Katoenen werkhandschoenen	78070	Latexhandschoenen ds 100 st mt M	78055	Katoenen handschoenen PVC nopjes	78072	Latexhandschoenen ds 100 st mt L			78074	Latexhandschoenen ds 100 st mt XL				
art.nr.	Omschrijving	art.nr.	Omschrijving																		
78050	Katoenen werkhandschoenen	78070	Latexhandschoenen ds 100 st mt M																		
78055	Katoenen handschoenen PVC nopjes	78072	Latexhandschoenen ds 100 st mt L																		
		78074	Latexhandschoenen ds 100 st mt XL																		
	<h3>Nitrtech en voegers handschoenen</h3> <table border="0"> <tr> <td>art.nr.</td> <td>Omschrijving</td> <td>art.nr.</td> <td>Omschrijving</td> </tr> <tr> <td>78119</td> <td>Nitrtech handschoenen mt M</td> <td>78129</td> <td>Voegers handschoenen mt M</td> </tr> <tr> <td>78120</td> <td>Nitrtech handschoenen mt L</td> <td>78130</td> <td>Voegers handschoenen mt L</td> </tr> <tr> <td>78121</td> <td>Nitrtech handschoenen mt XL</td> <td>78131</td> <td>Voegers handschoenen mt XL</td> </tr> </table>	art.nr.	Omschrijving	art.nr.	Omschrijving	78119	Nitrtech handschoenen mt M	78129	Voegers handschoenen mt M	78120	Nitrtech handschoenen mt L	78130	Voegers handschoenen mt L	78121	Nitrtech handschoenen mt XL	78131	Voegers handschoenen mt XL				
art.nr.	Omschrijving	art.nr.	Omschrijving																		
78119	Nitrtech handschoenen mt M	78129	Voegers handschoenen mt M																		
78120	Nitrtech handschoenen mt L	78130	Voegers handschoenen mt L																		
78121	Nitrtech handschoenen mt XL	78131	Voegers handschoenen mt XL																		



Werkkleding FHB

	<h3>T-shirt wit</h3> <table border="0"> <tr> <td>art.nr.</td> <td>Omschrijving</td> <td>art.nr.</td> <td>Omschrijving</td> </tr> <tr> <td>79002</td> <td>T-shirt wit FHB maat M</td> <td>79008</td> <td>T-shirt wit FHB maat 2XL</td> </tr> <tr> <td>79004</td> <td>T-shirt wit FHB maat L</td> <td>79010</td> <td>T-shirt wit FHB maat 3XL</td> </tr> <tr> <td>79006</td> <td>T-shirt wit FHB maat XL</td> <td>79012</td> <td>T-shirt wit FHB maat 4XL</td> </tr> </table>	art.nr.	Omschrijving	art.nr.	Omschrijving	79002	T-shirt wit FHB maat M	79008	T-shirt wit FHB maat 2XL	79004	T-shirt wit FHB maat L	79010	T-shirt wit FHB maat 3XL	79006	T-shirt wit FHB maat XL	79012	T-shirt wit FHB maat 4XL				
art.nr.	Omschrijving	art.nr.	Omschrijving																		
79002	T-shirt wit FHB maat M	79008	T-shirt wit FHB maat 2XL																		
79004	T-shirt wit FHB maat L	79010	T-shirt wit FHB maat 3XL																		
79006	T-shirt wit FHB maat XL	79012	T-shirt wit FHB maat 4XL																		
	<h3>Sweater wit</h3> <table border="0"> <tr> <td>art.nr.</td> <td>Omschrijving</td> <td>art.nr.</td> <td>Omschrijving</td> </tr> <tr> <td>79102</td> <td>Sweater wit FHB maat M</td> <td>79108</td> <td>Sweater wit FHB maat 2XL</td> </tr> <tr> <td>79104</td> <td>Sweater wit FHB maat L</td> <td>79110</td> <td>Sweater wit FHB maat 3XL</td> </tr> <tr> <td>79106</td> <td>Sweater wit FHB maat XL</td> <td>79112</td> <td>Sweater wit FHB maat 4XL</td> </tr> </table>	art.nr.	Omschrijving	art.nr.	Omschrijving	79102	Sweater wit FHB maat M	79108	Sweater wit FHB maat 2XL	79104	Sweater wit FHB maat L	79110	Sweater wit FHB maat 3XL	79106	Sweater wit FHB maat XL	79112	Sweater wit FHB maat 4XL				
art.nr.	Omschrijving	art.nr.	Omschrijving																		
79102	Sweater wit FHB maat M	79108	Sweater wit FHB maat 2XL																		
79104	Sweater wit FHB maat L	79110	Sweater wit FHB maat 3XL																		
79106	Sweater wit FHB maat XL	79112	Sweater wit FHB maat 4XL																		
	<h3>Werkbroek wit/antraciet</h3> <table border="0"> <tr> <td>art.nr.</td> <td>Omschrijving</td> <td>art.nr.</td> <td>Omschrijving</td> </tr> <tr> <td>79448</td> <td>Werkbroek FHB Florian maat 48</td> <td>79456</td> <td>Werkbroek FHB Florian maat 56</td> </tr> <tr> <td>79450</td> <td>Werkbroek FHB Florian maat 50</td> <td>79458</td> <td>Werkbroek FHB Florian maat 58</td> </tr> <tr> <td>79452</td> <td>Werkbroek FHB Florian maat 52</td> <td>79460</td> <td>Werkbroek FHB Florian maat 60</td> </tr> <tr> <td>79454</td> <td>Werkbroek FHB Florian maat 54</td> <td>79462</td> <td>Werkbroek FHB Florian maat 62</td> </tr> </table>	art.nr.	Omschrijving	art.nr.	Omschrijving	79448	Werkbroek FHB Florian maat 48	79456	Werkbroek FHB Florian maat 56	79450	Werkbroek FHB Florian maat 50	79458	Werkbroek FHB Florian maat 58	79452	Werkbroek FHB Florian maat 52	79460	Werkbroek FHB Florian maat 60	79454	Werkbroek FHB Florian maat 54	79462	Werkbroek FHB Florian maat 62
art.nr.	Omschrijving	art.nr.	Omschrijving																		
79448	Werkbroek FHB Florian maat 48	79456	Werkbroek FHB Florian maat 56																		
79450	Werkbroek FHB Florian maat 50	79458	Werkbroek FHB Florian maat 58																		
79452	Werkbroek FHB Florian maat 52	79460	Werkbroek FHB Florian maat 60																		
79454	Werkbroek FHB Florian maat 54	79462	Werkbroek FHB Florian maat 62																		
	<h3>Werkbroek wit/antraciet</h3> <table border="0"> <tr> <td>art.nr.</td> <td>Omschrijving</td> <td>art.nr.</td> <td>Omschrijving</td> </tr> <tr> <td>79548</td> <td>Werkbroek FHB maat 48</td> <td>79556</td> <td>Werkbroek FHB maat 56</td> </tr> <tr> <td>79550</td> <td>Werkbroek FHB maat 50</td> <td>79558</td> <td>Werkbroek FHB maat 58</td> </tr> <tr> <td>79552</td> <td>Werkbroek FHB maat 52</td> <td>79560</td> <td>Werkbroek FHB maat 60</td> </tr> <tr> <td>79554</td> <td>Werkbroek FHB maat 54</td> <td>79562</td> <td>Werkbroek FHB maat 62</td> </tr> </table>	art.nr.	Omschrijving	art.nr.	Omschrijving	79548	Werkbroek FHB maat 48	79556	Werkbroek FHB maat 56	79550	Werkbroek FHB maat 50	79558	Werkbroek FHB maat 58	79552	Werkbroek FHB maat 52	79560	Werkbroek FHB maat 60	79554	Werkbroek FHB maat 54	79562	Werkbroek FHB maat 62
art.nr.	Omschrijving	art.nr.	Omschrijving																		
79548	Werkbroek FHB maat 48	79556	Werkbroek FHB maat 56																		
79550	Werkbroek FHB maat 50	79558	Werkbroek FHB maat 58																		
79552	Werkbroek FHB maat 52	79560	Werkbroek FHB maat 60																		
79554	Werkbroek FHB maat 54	79562	Werkbroek FHB maat 62																		
	<h3>Werkjas Softshell wit/antraciet</h3> <table border="0"> <tr> <td>art.nr.</td> <td>Omschrijving</td> <td>art.nr.</td> <td>Omschrijving</td> </tr> <tr> <td>79702</td> <td>Werkjas Softshell FHB maat M</td> <td>79708</td> <td>Werkjas Softshell FHB maat 2XL</td> </tr> <tr> <td>79704</td> <td>Werkjas Softshell FHB maat L</td> <td>79710</td> <td>Werkjas Softshell FHB maat 3XL</td> </tr> <tr> <td>79706</td> <td>Werkjas Softshell FHB maat XL</td> <td>79712</td> <td>Werkjas Softshell FHB maat 4XL</td> </tr> </table>	art.nr.	Omschrijving	art.nr.	Omschrijving	79702	Werkjas Softshell FHB maat M	79708	Werkjas Softshell FHB maat 2XL	79704	Werkjas Softshell FHB maat L	79710	Werkjas Softshell FHB maat 3XL	79706	Werkjas Softshell FHB maat XL	79712	Werkjas Softshell FHB maat 4XL				
art.nr.	Omschrijving	art.nr.	Omschrijving																		
79702	Werkjas Softshell FHB maat M	79708	Werkjas Softshell FHB maat 2XL																		
79704	Werkjas Softshell FHB maat L	79710	Werkjas Softshell FHB maat 3XL																		
79706	Werkjas Softshell FHB maat XL	79712	Werkjas Softshell FHB maat 4XL																		
	<h3>Sweater grijs</h3> <table border="0"> <tr> <td>art.nr.</td> <td>Omschrijving</td> <td>art.nr.</td> <td>Omschrijving</td> </tr> <tr> <td>80102</td> <td>Sweater grijs FHB maat M</td> <td>80108</td> <td>Sweater grijs FHB maat 2XL</td> </tr> <tr> <td>80104</td> <td>Sweater grijs FHB maat L</td> <td>80110</td> <td>Sweater grijs FHB maat 3XL</td> </tr> <tr> <td>80106</td> <td>Sweater grijs FHB maat XL</td> <td>80112</td> <td>Sweater grijs FHB maat 4XL</td> </tr> </table>	art.nr.	Omschrijving	art.nr.	Omschrijving	80102	Sweater grijs FHB maat M	80108	Sweater grijs FHB maat 2XL	80104	Sweater grijs FHB maat L	80110	Sweater grijs FHB maat 3XL	80106	Sweater grijs FHB maat XL	80112	Sweater grijs FHB maat 4XL				
art.nr.	Omschrijving	art.nr.	Omschrijving																		
80102	Sweater grijs FHB maat M	80108	Sweater grijs FHB maat 2XL																		
80104	Sweater grijs FHB maat L	80110	Sweater grijs FHB maat 3XL																		
80106	Sweater grijs FHB maat XL	80112	Sweater grijs FHB maat 4XL																		
	<h3>Werkbroek grijs/zwart</h3> <table border="0"> <tr> <td>art.nr.</td> <td>Omschrijving</td> <td>art.nr.</td> <td>Omschrijving</td> </tr> <tr> <td>80548</td> <td>Werkbroek FHB maat 48</td> <td>80556</td> <td>Werkbroek FHB maat 56</td> </tr> <tr> <td>80550</td> <td>Werkbroek FHB maat 50</td> <td>80558</td> <td>Werkbroek FHB maat 58</td> </tr> <tr> <td>80552</td> <td>Werkbroek FHB maat 52</td> <td>80560</td> <td>Werkbroek FHB maat 60</td> </tr> <tr> <td>80554</td> <td>Werkbroek FHB maat 54</td> <td>80562</td> <td>Werkbroek FHB maat 62</td> </tr> </table>	art.nr.	Omschrijving	art.nr.	Omschrijving	80548	Werkbroek FHB maat 48	80556	Werkbroek FHB maat 56	80550	Werkbroek FHB maat 50	80558	Werkbroek FHB maat 58	80552	Werkbroek FHB maat 52	80560	Werkbroek FHB maat 60	80554	Werkbroek FHB maat 54	80562	Werkbroek FHB maat 62
art.nr.	Omschrijving	art.nr.	Omschrijving																		
80548	Werkbroek FHB maat 48	80556	Werkbroek FHB maat 56																		
80550	Werkbroek FHB maat 50	80558	Werkbroek FHB maat 58																		
80552	Werkbroek FHB maat 52	80560	Werkbroek FHB maat 60																		
80554	Werkbroek FHB maat 54	80562	Werkbroek FHB maat 62																		
	<h3>Werkjas Softshell grijs/zwart</h3> <table border="0"> <tr> <td>art.nr.</td> <td>Omschrijving</td> <td>art.nr.</td> <td>Omschrijving</td> </tr> <tr> <td>80702</td> <td>Werkjas Softshell FHB maat M</td> <td>80708</td> <td>Werkjas Softshell FHB maat 2XL</td> </tr> <tr> <td>80704</td> <td>Werkjas Softshell FHB maat L</td> <td>80710</td> <td>Werkjas Softshell FHB maat 3XL</td> </tr> <tr> <td>80706</td> <td>Werkjas Softshell FHB maat XL</td> <td>80712</td> <td>Werkjas Softshell FHB maat 4XL</td> </tr> </table>	art.nr.	Omschrijving	art.nr.	Omschrijving	80702	Werkjas Softshell FHB maat M	80708	Werkjas Softshell FHB maat 2XL	80704	Werkjas Softshell FHB maat L	80710	Werkjas Softshell FHB maat 3XL	80706	Werkjas Softshell FHB maat XL	80712	Werkjas Softshell FHB maat 4XL				
art.nr.	Omschrijving	art.nr.	Omschrijving																		
80702	Werkjas Softshell FHB maat M	80708	Werkjas Softshell FHB maat 2XL																		
80704	Werkjas Softshell FHB maat L	80710	Werkjas Softshell FHB maat 3XL																		
80706	Werkjas Softshell FHB maat XL	80712	Werkjas Softshell FHB maat 4XL																		
	<h3>Insteekniebeschermer</h3> <table border="0"> <tr> <td>art.nr.</td> <td>Omschrijving</td> </tr> <tr> <td>79495</td> <td>Kniebescherming FHB antraciet 285 x 175 x 15 mm</td> </tr> </table>	art.nr.	Omschrijving	79495	Kniebescherming FHB antraciet 285 x 175 x 15 mm																
art.nr.	Omschrijving																				
79495	Kniebescherming FHB antraciet 285 x 175 x 15 mm																				



Werkschoenen en kniebeschermers

	<h3>Grisport 803 L veiligheidsschoen S3 (hoog)</h3> <p>art.nr. Omschrijving</p> <p>87043 Grisport 803 L S3 (hoog) mt 43 87044 Grisport 803 L S3 (hoog) mt 44 87045 Grisport 803 L S3 (hoog) mt 45</p> <p>Leverbaar mt 39 t/m 48</p> <p>De Grisport 803 is dé werkschoen van Nederland. Deze zwart lederen, hoog model, veiligheids-schoen heeft een geperforeerde stalen neus, stalen tussenzool en antistatische eigenschappen. Deze robuuste werkschoen is S3 gecertificeerd.</p>						
	<h3>Maxguard X 430 veiligheidsschoen S3 (hoog)</h3> <p>art.nr. Omschrijving</p> <p>87143 Maxguard X 430 S3 (hoog) mt 43 87144 Maxguard X 430 S3 (hoog) mt 44 87145 Maxguard D X 430 S3 (hoog) mt 45</p> <p>Leverbaar mt 39 t/m 50</p> <p>Deze Heavy duty werkschoen is het alternatief voor de Grisport 803. Deze zwart lederen, hoog model, veiligheids-schoen heeft een geperforeerde stalen neus, stalen tussenzool en antistatische eigenschappen Deze robuuste werkschoen is S3 gecertificeerd.</p>						
	<h3>Montis veiligheidsschoen S3 (hoog)</h3> <p>art.nr. Omschrijving</p> <p>87443 Montis rood/zwart S3 (hoog) mt 43 87444 Montis rood/zwart S3 (hoog) mt 44 87445 Montis rood/zwart S3 (hoog) mt 45</p> <p>Leverbaar mt 39 t/m 47</p> <p>De Montis is metaalvrij. De schoen is gemaakt van Nubuck-leder en heeft een PU zool, meshnylon voering en voorgevormde inlegzool. Deze schoen voldoet aan veiligheidsnorm S3 en beschikt over antistatische en water afstotende eigenschappen, antislipprofiel, een anti-perforeerbare SJ Flex tussenzool en een composiet veiligheidsneus.</p>						
	<h3>Sensation Up veiligheidsschoen zwart/grijs S3 (hoog)</h3> <p>art.nr. Omschrijving</p> <p>87743 Sensation Up S3 (hoog) mt 43 87744 Sensation Up S3 (hoog) mt 44 87745 Sensation Up S3 (hoog) mt 45</p> <p>Leverbaar mt 39 t/m 47</p> <ul style="list-style-type: none"> • Gehydrofoberd nubuck leder en textiel in jeans look • Textielvoering Bioactive • Gepolsterde tong • Hele inlegzool ESD PRO black • Metaalvrije tussenzool 						
	<h3>Sensation Up veiligheidsschoen zwart/grijs S3 (laag)</h3> <p>art.nr. Omschrijving</p> <p>87843 Sensation Up S3 (laag) mt 43 87844 Sensation Up S3 (laag) mt 44 87845 Sensation Up S3 (laag) mt 45</p> <p>Leverbaar mt 39 t/m 47</p> <ul style="list-style-type: none"> • Gehydrofoberd nubuck leder en textiel in jeans look • Textielvoering Bioactive • Gepolsterde tong • Hele inlegzool ESD PRO black • Metaalvrije tussenzool 						
	<h3>Bestboot veiligheidslaars zwart S3</h3> <p>art.nr. Omschrijving</p> <p>87943 Bestboot veiligheidslaars S3 mt 43 87944 Bestboot veiligheidslaars S3 mt 44 87945 Bestboot veiligheidslaars S3 mt 45</p> <p>Leverbaar mt 39 t/m 47</p> <p>De Bestboot is gemaakt van leder en heeft een PU/PU zool, FUR voering en voorgevormde inlegzool. Deze laars voldoet aan veiligheidsnorm S3 en beschikt over antistatische en water-afstotende eigenschappen, anti-slipprofiel, een anti-perforeerbare stalen tussenzool.</p>						
	<h3>Oogdouche en EHBO sets</h3> <table border="0"> <tr> <td>art.nr. Omschrijving</td> <td>art.nr. Omschrijving</td> </tr> <tr> <td>80990 Autoverbandtrommel</td> <td>80994 Basis Bedrijfsverbandtrommel</td> </tr> <tr> <td>80992 Verbandtrommel B in KS3 met wandhouder</td> <td>80998 BHV gevuld Cederroth pocket eye wash 235 ml</td> </tr> </table>	art.nr. Omschrijving	art.nr. Omschrijving	80990 Autoverbandtrommel	80994 Basis Bedrijfsverbandtrommel	80992 Verbandtrommel B in KS3 met wandhouder	80998 BHV gevuld Cederroth pocket eye wash 235 ml
art.nr. Omschrijving	art.nr. Omschrijving						
80990 Autoverbandtrommel	80994 Basis Bedrijfsverbandtrommel						
80992 Verbandtrommel B in KS3 met wandhouder	80998 BHV gevuld Cederroth pocket eye wash 235 ml						
	<h3>Kniebeschermers (los)</h3> <p>art.nr. Omschrijving</p> <p>80980 Kniebeschermer Harmonica 80982 Kniebeschermer Harmonica verlengd</p>						

pardi Tegel gereedschap en hulpmiddelen

	<h2>Pardi Getande spaan softgrip RVS</h2> <table border="0"> <thead> <tr> <th>art.nr.</th> <th>Omschrijving</th> <th>art.nr.</th> <th>Omschrijving</th> </tr> </thead> <tbody> <tr> <td>20804</td> <td>280 x 130 x 0,7 mm (4 x 4 mm)</td> <td>20810</td> <td>280 x 130 x 0,7 mm (10 x 10 mm)</td> </tr> <tr> <td>20806</td> <td>280 x 130 x 0,7 mm (6 x 6 mm)</td> <td>20812</td> <td>280 x 130 x 0,7 mm (12 x 12 mm)</td> </tr> <tr> <td>20808</td> <td>280 x 130 x 0,7 mm (8 x 8 mm)</td> <td>20815</td> <td>280 x 130 x 0,7 mm (15 x 15 mm)</td> </tr> </tbody> </table>	art.nr.	Omschrijving	art.nr.	Omschrijving	20804	280 x 130 x 0,7 mm (4 x 4 mm)	20810	280 x 130 x 0,7 mm (10 x 10 mm)	20806	280 x 130 x 0,7 mm (6 x 6 mm)	20812	280 x 130 x 0,7 mm (12 x 12 mm)	20808	280 x 130 x 0,7 mm (8 x 8 mm)	20815	280 x 130 x 0,7 mm (15 x 15 mm)
art.nr.	Omschrijving	art.nr.	Omschrijving														
20804	280 x 130 x 0,7 mm (4 x 4 mm)	20810	280 x 130 x 0,7 mm (10 x 10 mm)														
20806	280 x 130 x 0,7 mm (6 x 6 mm)	20812	280 x 130 x 0,7 mm (12 x 12 mm)														
20808	280 x 130 x 0,7 mm (8 x 8 mm)	20815	280 x 130 x 0,7 mm (15 x 15 mm)														
	<h2>Pardi Tegelinwasbord zwart</h2> <table border="0"> <thead> <tr> <th>art.nr.</th> <th>Omschrijving</th> </tr> </thead> <tbody> <tr> <td>20824</td> <td>120 x 240 x 8 mm</td> </tr> <tr> <td>20828</td> <td>140 x 280 x 8 mm</td> </tr> </tbody> </table>	art.nr.	Omschrijving	20824	120 x 240 x 8 mm	20828	140 x 280 x 8 mm										
art.nr.	Omschrijving																
20824	120 x 240 x 8 mm																
20828	140 x 280 x 8 mm																
	<h2>Pardi Tegelinwasbord zwart (handvat uit het midden)</h2> <table border="0"> <thead> <tr> <th>art.nr.</th> <th>Omschrijving</th> </tr> </thead> <tbody> <tr> <td>20829</td> <td>140 x 280 x 8 mm</td> </tr> </tbody> </table>	art.nr.	Omschrijving	20829	140 x 280 x 8 mm												
art.nr.	Omschrijving																
20829	140 x 280 x 8 mm																
	<h2>Pardi Tegelinwasbord softgrip zwart</h2> <table border="0"> <thead> <tr> <th>art.nr.</th> <th>Omschrijving</th> </tr> </thead> <tbody> <tr> <td>20830</td> <td>140 x 280 x 8 mm</td> </tr> </tbody> </table>	art.nr.	Omschrijving	20830	140 x 280 x 8 mm												
art.nr.	Omschrijving																
20830	140 x 280 x 8 mm																
	<h2>Pardi Tegelinwasbord punt zwart</h2> <table border="0"> <thead> <tr> <th>art.nr.</th> <th>Omschrijving</th> </tr> </thead> <tbody> <tr> <td>20822</td> <td>90 x 270 x 8 mm</td> </tr> </tbody> </table>	art.nr.	Omschrijving	20822	90 x 270 x 8 mm												
art.nr.	Omschrijving																
20822	90 x 270 x 8 mm																
	<h2>Pardi Tegelinwasbord Epoxy bestendig</h2> <table border="0"> <thead> <tr> <th>art.nr.</th> <th>Omschrijving</th> <th>art.nr.</th> <th>Omschrijving</th> </tr> </thead> <tbody> <tr> <td>20924</td> <td>100 x 260 mm groen (zachte uitvoering)</td> <td>20926</td> <td>100 x 260 mm wit (harde uitvoering)</td> </tr> </tbody> </table>	art.nr.	Omschrijving	art.nr.	Omschrijving	20924	100 x 260 mm groen (zachte uitvoering)	20926	100 x 260 mm wit (harde uitvoering)								
art.nr.	Omschrijving	art.nr.	Omschrijving														
20924	100 x 260 mm groen (zachte uitvoering)	20926	100 x 260 mm wit (harde uitvoering)														
	<h2>Tegelzetterstroffel 160 mm RVS</h2> <table border="0"> <thead> <tr> <th>art.nr.</th> <th>Omschrijving</th> </tr> </thead> <tbody> <tr> <td>20916</td> <td>Troffel 160 mm RVS</td> </tr> <tr> <td>20918</td> <td>Troffel 160 mm softgrip RVS</td> </tr> </tbody> </table>	art.nr.	Omschrijving	20916	Troffel 160 mm RVS	20918	Troffel 160 mm softgrip RVS										
art.nr.	Omschrijving																
20916	Troffel 160 mm RVS																
20918	Troffel 160 mm softgrip RVS																
	<h2>Tegelspons (hydro & verpakt)</h2> <table border="0"> <thead> <tr> <th>art.nr.</th> <th>Omschrijving</th> </tr> </thead> <tbody> <tr> <td>20915</td> <td>170 x 115 x 60 mm</td> </tr> </tbody> </table>	art.nr.	Omschrijving	20915	170 x 115 x 60 mm												
art.nr.	Omschrijving																
20915	170 x 115 x 60 mm																



Tegelgereedschap en hulpmiddelen

	<p>Pardi Voegenkrabber en losse messen</p> <p>art.nr. Omschrijving 45252 Pardi Voegenkrabber 45253 Reserve messen (voegenkrabber) 3 st. op blister</p>
	<p>Tegelblikjes/Tegelhoekjes</p> <p>art.nr. Omschrijving 45210 Tegelblikjes/Tegelhoekjes 45212 Vervanging elastiek 20 mtr</p>
	<p>Pardi Tegelhamer Prof.</p> <p>art.nr. Omschrijving 20950 Punt 50 gr. staal 20952 Punt 50 gr. hardmetaal 20954 Vlak 50 gr. hardmetaal</p>
	<p>Tegellochboy</p> <p>art.nr. Omschrijving 45228 Tegellochboy 165 mm</p>
	<p>Pardi Tegeltang Prof.</p> <p>art.nr. Omschrijving 45200 Tegeltang 200 mm Prof. hardmetaal</p>
	<p>Hardmetaal vijl (1 kant grof & 1 kant fijn)</p> <p>art.nr. Omschrijving 45236 Hardmetaal vijl (grof/fijn)</p>
	<p>Kitsjabloon set</p> <p>art.nr. Omschrijving 45095 Fugenmeister kitsjabloon set 45100 Fugenboy set</p>
	

Wasboy

art.nr.	Omschrijving
45724	Wasboy compleet Prof.
45730	Wasboy compleet Eco.



pardi Tegelgereedschap en hulpmiddelen

	<h3>Pardi Tegelschoonmaakbord (hydro)</h3> <table> <tr> <td>art.nr.</td> <td>Omschrijving</td> </tr> <tr> <td>20831</td> <td>140 x 280 x 30 mm</td> </tr> </table>		art.nr.	Omschrijving	20831	140 x 280 x 30 mm																
art.nr.	Omschrijving																					
20831	140 x 280 x 30 mm																					
	<h3>Pardi Tegelschoonmaakbord softgrip (hydro)</h3> <table> <tr> <td>art.nr.</td> <td>Omschrijving</td> </tr> <tr> <td>20841</td> <td>140 x 280 x 30 mm</td> </tr> </table>		art.nr.	Omschrijving	20841	140 x 280 x 30 mm																
art.nr.	Omschrijving																					
20841	140 x 280 x 30 mm																					
	<h3>Pardi Tegelschoonmaakbord (hydro) gerasterd</h3> <table> <tr> <td>art.nr.</td> <td>Omschrijving</td> </tr> <tr> <td>20833</td> <td>140 x 280 x 30 mm</td> </tr> </table>		art.nr.	Omschrijving	20833	140 x 280 x 30 mm																
art.nr.	Omschrijving																					
20833	140 x 280 x 30 mm																					
	<h3>Pardi Tegelsponsbord softgrip (hydro) gerasterd</h3> <table> <tr> <td>art.nr.</td> <td>Omschrijving</td> </tr> <tr> <td>20845</td> <td>140 x 280 x 30 mm</td> </tr> </table>		art.nr.	Omschrijving	20845	140 x 280 x 30 mm																
art.nr.	Omschrijving																					
20845	140 x 280 x 30 mm																					
	<h3>Pardi Tegelschoonmaakbord (hydro) gerasterd (klittenband)</h3> <table> <tr> <td>art.nr.</td> <td>Omschrijving</td> <td>art.nr.</td> <td>Omschrijving</td> </tr> <tr> <td>20835</td> <td>140 x 280 x 30 cm (compleet)</td> <td>20836</td> <td>140 x 280 x 30 cm (losse spons)</td> </tr> </table>		art.nr.	Omschrijving	art.nr.	Omschrijving	20835	140 x 280 x 30 cm (compleet)	20836	140 x 280 x 30 cm (losse spons)												
art.nr.	Omschrijving	art.nr.	Omschrijving																			
20835	140 x 280 x 30 cm (compleet)	20836	140 x 280 x 30 cm (losse spons)																			
	<h3>Tegelvoegkruisjes lang</h3> <table> <tr> <td>art.nr.</td> <td>Omschrijving</td> <td>art.nr.</td> <td>Omschrijving</td> </tr> <tr> <td>45810</td> <td>1,0 mm zakje 250 st.</td> <td>45830</td> <td>3,0 mm zakje 250 st.</td> </tr> <tr> <td>45815</td> <td>1,5 mm zakje 250 st.</td> <td>45840</td> <td>4,0 mm zakje 250 st.</td> </tr> <tr> <td>45820</td> <td>2,0 mm zakje 250 st.</td> <td>45850</td> <td>5,0 mm (hol) zakje 250 st.</td> </tr> <tr> <td>45825</td> <td>2,5 mm zakje 250 st.</td> <td>45880</td> <td>8,0 mm (hol) zakje 250 st.</td> </tr> </table>		art.nr.	Omschrijving	art.nr.	Omschrijving	45810	1,0 mm zakje 250 st.	45830	3,0 mm zakje 250 st.	45815	1,5 mm zakje 250 st.	45840	4,0 mm zakje 250 st.	45820	2,0 mm zakje 250 st.	45850	5,0 mm (hol) zakje 250 st.	45825	2,5 mm zakje 250 st.	45880	8,0 mm (hol) zakje 250 st.
art.nr.	Omschrijving	art.nr.	Omschrijving																			
45810	1,0 mm zakje 250 st.	45830	3,0 mm zakje 250 st.																			
45815	1,5 mm zakje 250 st.	45840	4,0 mm zakje 250 st.																			
45820	2,0 mm zakje 250 st.	45850	5,0 mm (hol) zakje 250 st.																			
45825	2,5 mm zakje 250 st.	45880	8,0 mm (hol) zakje 250 st.																			
	<h3>Tegelwigjes kunststof en hout</h3> <table> <tr> <td>art.nr.</td> <td>Omschrijving</td> </tr> <tr> <td>45800</td> <td>Kunststof zakje 250 st.</td> </tr> <tr> <td>45802</td> <td>Hout zakje 250 st.</td> </tr> </table>		art.nr.	Omschrijving	45800	Kunststof zakje 250 st.	45802	Hout zakje 250 st.														
art.nr.	Omschrijving																					
45800	Kunststof zakje 250 st.																					
45802	Hout zakje 250 st.																					

	<h2>Tegelbeitel</h2> <p>art.nr. Omschrijving</p> <p>43825 Tegelbeitel plat 250 mm</p> <p>43830 Puntbeitel 300 x 18 mm</p> <p>43835 Beschermkap beitel 23/13 mm</p>
---	--



Level-fix systeem en tegelsnijders

	<h3>Starters set Level-fix system in emmer</h3> <table> <tr> <td>art.nr. Omschrijving</td> <td>art.nr. Omschrijving</td> </tr> <tr> <td>47115 1,5 mm Inhoud: - 100x clips 3-15mm - 100x spie - 1x metalen tang</td> <td>47120 2,0 mm Inhoud: - 100x clips 3-15mm - 100x spie - 1x metalen tang</td> </tr> </table>		art.nr. Omschrijving	art.nr. Omschrijving	47115 1,5 mm Inhoud: - 100x clips 3-15mm - 100x spie - 1x metalen tang	47120 2,0 mm Inhoud: - 100x clips 3-15mm - 100x spie - 1x metalen tang						
art.nr. Omschrijving	art.nr. Omschrijving											
47115 1,5 mm Inhoud: - 100x clips 3-15mm - 100x spie - 1x metalen tang	47120 2,0 mm Inhoud: - 100x clips 3-15mm - 100x spie - 1x metalen tang											
	<h3>Clips Level-fix system, 3 -15 mm FNT</h3> <table> <tr> <td>art.nr. Omschrijving</td> <td></td> </tr> <tr> <td>47215 1,5 mm clips zak 250 st.</td> <td></td> </tr> <tr> <td>47220 2,0 mm clips zak 250 st.</td> <td></td> </tr> </table>		art.nr. Omschrijving		47215 1,5 mm clips zak 250 st.		47220 2,0 mm clips zak 250 st.					
art.nr. Omschrijving												
47215 1,5 mm clips zak 250 st.												
47220 2,0 mm clips zak 250 st.												
	<h3>Spie Level-fix system</h3> <table> <tr> <td>art.nr. Omschrijving</td> <td></td> </tr> <tr> <td>47200 zak 100 st.</td> <td></td> </tr> </table>		art.nr. Omschrijving		47200 zak 100 st.							
art.nr. Omschrijving												
47200 zak 100 st.												
	<h3>Metalen verstelbare klemtang level - fix professioneel</h3> <table> <tr> <td>art.nr. Omschrijving</td> <td></td> </tr> <tr> <td>47100 Metalen verstelbare klemtang PROF</td> <td></td> </tr> </table>		art.nr. Omschrijving		47100 Metalen verstelbare klemtang PROF							
art.nr. Omschrijving												
47100 Metalen verstelbare klemtang PROF												
	<h3>Rubi TS Max & Star tegelsnijder</h3> <table> <tr> <td>art.nr. Omschrijving</td> <td>art.nr. Omschrijving</td> </tr> <tr> <td>47443 TS-43 MAX GREY (43 cm snijlengte)</td> <td>47542 Star-42 (42 cm snijlengte)</td> </tr> <tr> <td>47457 TS-57 MAX GREY (57 cm snijlengte)</td> <td>47551 Star-51 (51 cm snijlengte)</td> </tr> <tr> <td>47466 TS-66 MAX GREY (66 cm snijlengte)</td> <td>47563 Star-66 (66 cm snijlengte)</td> </tr> <tr> <td>47475 TS-75 MAX GREY (75 cm snijlengte)</td> <td></td> </tr> </table>		art.nr. Omschrijving	art.nr. Omschrijving	47443 TS-43 MAX GREY (43 cm snijlengte)	47542 Star-42 (42 cm snijlengte)	47457 TS-57 MAX GREY (57 cm snijlengte)	47551 Star-51 (51 cm snijlengte)	47466 TS-66 MAX GREY (66 cm snijlengte)	47563 Star-66 (66 cm snijlengte)	47475 TS-75 MAX GREY (75 cm snijlengte)	
art.nr. Omschrijving	art.nr. Omschrijving											
47443 TS-43 MAX GREY (43 cm snijlengte)	47542 Star-42 (42 cm snijlengte)											
47457 TS-57 MAX GREY (57 cm snijlengte)	47551 Star-51 (51 cm snijlengte)											
47466 TS-66 MAX GREY (66 cm snijlengte)	47563 Star-66 (66 cm snijlengte)											
47475 TS-75 MAX GREY (75 cm snijlengte)												
	<h3>Rubi Snijwieltjes (voor TS, TR, Speed, Fast en Star)</h3> <table> <tr> <td>art.nr. Omschrijving</td> <td>art.nr. Omschrijving</td> </tr> <tr> <td>47602 Snijwieltjes set van 5 snijwieltjes</td> <td>47620 Snijwieltje in houder 10 mm silver</td> </tr> <tr> <td>47606 Snijwieltje in houder 6 mm silver</td> <td>47625 Snijwieltje in houder 10 mm gold</td> </tr> <tr> <td>47608 Snijwieltje in houder 8 mm silver</td> <td>47630 Snijwieltje in houder 22 mm silver</td> </tr> <tr> <td>47618 Snijwieltje in houder 8 mm endure</td> <td>47635 Snijwieltje in houder 22 mm extreme</td> </tr> </table>		art.nr. Omschrijving	art.nr. Omschrijving	47602 Snijwieltjes set van 5 snijwieltjes	47620 Snijwieltje in houder 10 mm silver	47606 Snijwieltje in houder 6 mm silver	47625 Snijwieltje in houder 10 mm gold	47608 Snijwieltje in houder 8 mm silver	47630 Snijwieltje in houder 22 mm silver	47618 Snijwieltje in houder 8 mm endure	47635 Snijwieltje in houder 22 mm extreme
art.nr. Omschrijving	art.nr. Omschrijving											
47602 Snijwieltjes set van 5 snijwieltjes	47620 Snijwieltje in houder 10 mm silver											
47606 Snijwieltje in houder 6 mm silver	47625 Snijwieltje in houder 10 mm gold											
47608 Snijwieltje in houder 8 mm silver	47630 Snijwieltje in houder 22 mm silver											
47618 Snijwieltje in houder 8 mm endure	47635 Snijwieltje in houder 22 mm extreme											
	<h3>Rubber hamer wit</h3> <table> <tr> <td>art.nr. Omschrijving</td> <td></td> </tr> <tr> <td>43765 Rubber hamer wit 65 x 110 mm (350 gram)</td> <td></td> </tr> <tr> <td>43795 Rubber hamer wit 1 kg</td> <td></td> </tr> </table>		art.nr. Omschrijving		43765 Rubber hamer wit 65 x 110 mm (350 gram)		43795 Rubber hamer wit 1 kg					
art.nr. Omschrijving												
43765 Rubber hamer wit 65 x 110 mm (350 gram)												
43795 Rubber hamer wit 1 kg												

	Vloertrekker & stelen	
	art.nr.	Omschrijving
	96245	Vloertrekker 45 cm
	96260	Vloertrekker 55 cm
	96150	Bezemsteel 150 cm x 30 mm
96170	Bezemsteel 170 cm x 30 mm	



Metselgereedschap en scheppen

	Metseltroffel softgrip staal			
	art.nr.	Omschrijving		
	56618	Metseltroffel rechts 180 mm		
56620	Metseltroffel links 180 mm			
	Voegspijker softgrip staal			
	art.nr.	Omschrijving	art.nr.	Omschrijving
	56708	Voegspijker 8 x 180 mm	56808	Stootvoegspijker 8 x 50 mm
	56710	Voegspijker 10 x 180 mm	56810	Stootvoegspijker 10 x 50 mm
	56712	Voegspijker 12 x 180 mm	56812	Stootvoegspijker 12 x 50 mm
56714	Voegspijker 14 x 180 mm	56814	Stootvoegspijker 14 x 50 mm	
 <p>100 m 50 m</p>	Metselkoord Polyester			
	art.nr.	Omschrijving	art.nr.	Omschrijving
	56820	Metselkoord groen 1 mm 50 mtr	56830	Metselkoord groen 2 mm 50 mtr
	56822	Metselkoord rood 1 mm 50 mtr	56834	Metselkoord wit 2 mm 50 mtr
	56824	Metselkoord groen 1 mm 100 mtr	56836	Metselkoord groen 2 mm 100 mtr
56826	Metselkoord rood 1 mm 100 mtr	56840	Metselkoord wit 2 mm 100 mtr	
	Voegborstel			
	art.nr.	Omschrijving		
	96302	Voegborstel rood 27 cm 2 rij		
96303	Voegborstel arenga/zwart 3 rij			
	Voegbord			
	art.nr.	Omschrijving		
	96428	Voegbord PVC 320 x 180 mm		
96432	Voegbord 280 x 180 x 60 mm			
	Zand en betonschop			
	art.nr.	Omschrijving		
	96350	Betonschop "olie gehard"		
	96354	Zandschop "olie gehard"		
96360	Staal voor schop			
	Betonschop met steel			
	art.nr.	Omschrijving		
	96313	Betonschop 1/2 0, gelakt met essen batse-staal 130 cm		

	<h2 style="margin: 0;">Professioneel Spear & Jackson</h2> <p>art.nr. Omschrijving 96310 Bats/schop epoxy gecoat essen steel 110 cm Prof. Spear & Jackson</p>
---	--



Emmers en kuipen

	<h3 style="margin: 0;">Huishoudemmers</h3> <p>art.nr. Omschrijving 50205 Huishoudemmer kleur 5 ltr 50212 Huishoudemmer kleur 12 ltr</p>			
	<h3 style="margin: 0;">Bouwemmers</h3> <p>art.nr. Omschrijving 85312 Bouwemmer 12 ltr 85320 Bouwemmer 20 ltr</p>			
	<h3 style="margin: 0;">Speciekuipen</h3> <p>art.nr. Omschrijving 85355 Speciekuip zwart 40 ltr 85365 Speciekuip zwart 65 ltr 85390 Speciekuip zwart 90 ltr</p>			
	<h3 style="margin: 0;">Speciekuipen wit</h3> <p>art.nr. Omschrijving 85445 Speciekuip WIT 45 ltr 85465 Speciekuip WIT "zwaar model" 65 ltr 85490 Speciekuip WIT 90 ltr 85525 Speciekuip WIT 125 ltr</p>			
	<h3 style="margin: 0;">Speciale kuipen voor Collomatic</h3> <p>art.nr. Omschrijving 85350 Kuip t.b.v. Collomatic 65 ltr</p>			
	<h3 style="margin: 0;">Verpakkingsemmers met deksel</h3> <table style="width: 100%; border: none;"> <tr> <td style="width: 50%; border: none;"> <p>art.nr. Omschrijving 50301 Emmer KB 1,2 ltr wit en deksel wit 50302 Emmer KB 2,5 ltr wit en deksel wit 50305 Emmer KB 5 ltr wit en deksel wit</p> </td> <td style="width: 50%; border: none;"> <p>art.nr. Omschrijving 50310 Emmer KB 10 ltr wit en deksel wit 50316 Emmer 16,5 ltr ovaal en deksel wit 50328 Emmer 28 ltr en deksel wit</p> </td> </tr> </table>		<p>art.nr. Omschrijving 50301 Emmer KB 1,2 ltr wit en deksel wit 50302 Emmer KB 2,5 ltr wit en deksel wit 50305 Emmer KB 5 ltr wit en deksel wit</p>	<p>art.nr. Omschrijving 50310 Emmer KB 10 ltr wit en deksel wit 50316 Emmer 16,5 ltr ovaal en deksel wit 50328 Emmer 28 ltr en deksel wit</p>
<p>art.nr. Omschrijving 50301 Emmer KB 1,2 ltr wit en deksel wit 50302 Emmer KB 2,5 ltr wit en deksel wit 50305 Emmer KB 5 ltr wit en deksel wit</p>	<p>art.nr. Omschrijving 50310 Emmer KB 10 ltr wit en deksel wit 50316 Emmer 16,5 ltr ovaal en deksel wit 50328 Emmer 28 ltr en deksel wit</p>			
	<h3 style="margin: 0;">Kleurstof flacon en potje</h3> <table style="width: 100%; border: none;"> <tr> <td style="width: 50%; border: none;"> <p>art.nr. Omschrijving 50060 Ronde flacon 60 ml met dop DIN 28 50100 Ronde flacon 100 ml met dop DIN 28</p> </td> <td style="width: 50%; border: none;"> <p>art.nr. Omschrijving 50170 Potje rond 370 ml glashelder met witte deksel 85301 Mengbakje 1000 ml</p> </td> </tr> </table>		<p>art.nr. Omschrijving 50060 Ronde flacon 60 ml met dop DIN 28 50100 Ronde flacon 100 ml met dop DIN 28</p>	<p>art.nr. Omschrijving 50170 Potje rond 370 ml glashelder met witte deksel 85301 Mengbakje 1000 ml</p>
<p>art.nr. Omschrijving 50060 Ronde flacon 60 ml met dop DIN 28 50100 Ronde flacon 100 ml met dop DIN 28</p>	<p>art.nr. Omschrijving 50170 Potje rond 370 ml glashelder met witte deksel 85301 Mengbakje 1000 ml</p>			



Jerrycan met dop

art.nr.	Omschrijving
50405	Jerrycan met dop naturel 5 ltr
50410	Jerrycan met dop naturel 10 ltr
50425	Jerrycan met dop naturel 25 ltr



Stucloper, maskeerpapier en folie



Stucloper

art.nr.	Omschrijving
30000	Stucloper (PE gecoat) 1,10 -1,30 mtr ca. 50m2 per rol
30010	Stucloper (PE gecoat) 60-75 cm ca. 25 m2 per rol

Afname per pallet, zeer scherpe prijzen.



Perfectcover standaard

art.nr.	Omschrijving
30100	Perfectcover stand. 1,00 x 25 mtr
30165	Perfectcover stand. 0,65 x 25 mtr

Afname per pallet, zeer scherpe prijzen.

Perfectcover heeft een vloeistofdichte toplaag en een zelfklevende onderzijde, welke geschikt is voor harde en gladde vloeren zoals PVC, laminaat, tegels, kunststof vloeren en trappen. Biedt uitstekende vloerbescherming tijdens het schilderen, stukadoren, renoveren en (ver)bouwen.



Maskeerpapier (ca. 300 mtr) 40 gr/m2

art.nr.	Omschrijving
30228	Maskeerpapier 28 cm x ca. 300 mtr
30237	Maskeerpapier 37,5 cm x ca. 300 mtr
30260	Maskeerpapier 60 cm x ca. 300 mtr
30290	Maskeerpapier 60 cm x ca. 300 mtr

Afname per pallet, zeer scherpe prijzen.



Maskeerpapier handrollen (ca. 50 mtr) 40 gr/m2

art.nr.	Omschrijving
34515	Maskeerpapier 15 cm x 50 mtr
34520	Maskeerpapier 20 cm x 50 mtr
34530	Maskeerpapier 30 cm x 50 mtr
34545	Maskeerpapier 45 cm x 50 mtr



HDPE folie (ca. 0,007mu)

art.nr.	Omschrijving
31000	Stucfolie HDPE 2 x ca. 90 mtr
31003	Stucfolie HDPE 3 x ca. 100 mtr

Afname per pallet, zeer scherpe prijzen.

Belangrijkste eigenschappen:

- Statisch
- Bestand tegen zuren, alcohol, oplosmiddelen e.d.
- Gemakkelijk in gebruik en scheurt recht af



Bouwfolie T-100 en T-200

art.nr.	Omschrijving
32100	Folie T-100 (4,6 kg) 2 x ca. 100 mtr
32105	Folie T-100 (4,6 kg) 4 x ca. 50 mtr
32110	Folie T-100 (6,9 kg) 6 x ca. 50 mtr
32200	Folie T-200 (4,6 kg) 2 x ca. 50 mtr
32205	Folie T-200 (9,2 kg) 4 x ca. 50 mtr
32210	Folie T-200 (13,8 kg) 6 x ca. 50 mtr

Afname per pallet, zeer scherpe prijzen.

Andere afmetingen en/of diktes op aanvraag leverbaar.



Maskeerbank schraagmodel zilver

art.nr.	Omschrijving
31305	Maskeerbank PRO-375

Extra robuuste maskeerbank, vervaardigd van verzinkt staal en geschikt voor rollen maskeerpapier van 21 cm tot 37,5 cm x 300 meter. Inklapbaar schraagmodel, uiterst stabiel in het gebruik door de rubberen stootdoppen/poten.



Handdispenser

art.nr. Omschrijving
10010 Handdispenser t.b.v. maskeerpapier en speedfolie (max. 310 mm)

Een professioneel hand afrolapparaat, geschikt voor Maskeerpapier en Speedy folie. Het product wordt geleverd met verwisselbaar kartelmes met een lengte van 35 cm.



Afplaktape



Kip 326 steenband

art.nr. Omschrijving
33625 Kip 326 steenband 25 mm x 50 mtr
33638 Kip 326 steenband 38 mm x 50 mtr
33648 Kip 326 steenband 48 mm x 50 mtr

Kip Steenband 326 is een sterk klevend premium steenband voor de professionele markt met een hoogwaardige lijm. Het is met name geschikt voor afdekwerkzaamheden op ruwe ondergronden zoals pleisterwerk en steen. Voorzichtig bij gebruik op gelakte oppervlakken en natuursteen!



Kip Masking tape 3804

art.nr. Omschrijving
33118 Kip Masking 3804 18 mm x 50 mtr
33124 Kip Masking 3804 24 mm x 50 mtr
33130 Kip Masking 3804 30 mm x 50 mtr
33136 Kip Masking 3804 36 mm x 50 mtr
33148 Kip Masking 3804 48 mm x 50 mtr

Kip Masking tape 3804 is een licht gekrepte tape met goede kleefkracht en een goed hechtvermogen voor minder veeleisende, eenvoudige afplakwerkzaamheden op gladde ondergronden binnenshuis. Inzetduur binnenshuis is ca. 1 dag.



Kip Masking tape 300

art.nr. Omschrijving
33218 Kip Masking 300 18 mm x 50 mtr
33224 Kip Masking 300 24 mm x 50 mtr
33230 Kip Masking 300 30 mm x 50 mtr
33236 Kip Masking 300 36 mm x 50 mtr
33248 Kip Masking 300 48 mm x 50 mtr

Kip 300 Masking tape, voor veeleisend schilderwerk. Zeer goede kleefkracht en goede scheurbestendigheid. Inzetduur binnenshuis is ca. 6 dagen.



Kip Stukadoorstape 3315

art.nr. Omschrijving
33338 Kip Stukadoorstape 3315 38 mm x 33 mtr
33348 Kip Stukadoorstape 3315 48 mm x 33 mtr

KIP 3315 Stukadoorstape, deze tape is gemakkelijk met de hand af te scheuren en zonder lijmresten te verwijderen. De KIP 3315 is UV- en vochtbestendig en bijzonder geschikt op pleisterwerk en steen. Inzetduur binnenshuis is ca. 14 dagen.



TT Allweather tape

art.nr. Omschrijving
31138 TT Allweather tape 38 mm x 50 mtr
31150 TT Allweather tape 50 mm x 50 mtr

Kwalitatief hoogwaardige ducttape gemaakt van een LDPE-toplaag met een polyester drager voorzien van een hotmelt belijming. Deze tape heeft een extra hoge kleefkracht en is breed inzetbaar. Bestand tegen vele weersomstandigheden en is geschikt voor de professionele gebruiker.



TT Masking tape SNL Chamois

art.nr. Omschrijving
31519 TT SNL Chamois 19 mm x 50 mtr
31525 TT SNL Chamois 25 mm x 50 mtr
31538 TT SNL Chamois 38 mm x 50 mtr
31550 TT SNL Chamois 50 mm x 50 mtr

Kwalitatief goede afplaktape voor professioneel gebruik. Deze geïmpregneerde tape is gemaakt van crêpepapier voorzien van een rubber solvent belijming en heeft een matige temperatuurbestendigheid. Na kort gebruik goed schoon te verwijderen zonder lijmresten. Inzetduur binnenshuis is ca. 1 dag.

TT Masking tape SP licht geel



art.nr.	Omschrijving
34019	TT SP licht geel 19 mm x 50 mtr
34025	TT SP licht geel 25 mm x 50 mtr
34038	TT SP licht geel 38 mm x 50 mtr
34050	TT SP licht grijs 50 mm x 50 mtr

Kwalitatief hoogwaardige afplaktape voor professioneel gebruik. Deze geïmpregneerde tape is gemaakt van crêpepapier voorzien van een rubber solvent belijming en heeft een hoge temperatuurbestendigheid. Inzetduur binnenshuis is ca. 3 dagen.



Afplaktape



TT Masking tape SPX Geel

art.nr.	Omschrijving
31725	TT SPX geel 25 mm x 50 mtr
31738	TT SPX geel 38 mm x 50 mtr
31750	TT SPX geel 50 mm x 50 mtr

Kwalitatief hoogwaardige afplaktape voor professioneel gebruik. Deze geïmpregneerde tape is gemaakt van crêpepapier voorzien van een rubber solvent belijming, is waterproof, heeft een hoge temperatuurbestendigheid en is na gebruik goed te verwijderen zonder lijmresten. Inzetduur binnenshuis is 6 weken.



TT Masking Washi Pro Excellent Geel

art.nr.	Omschrijving
31419	TT Washi Pro Excellent geel 19 mm
31425	TT Washi Pro Excellent geel 25 mm
31438	TT Washi Pro Excellent geel 38 mm
31450	TT Washi Pro Excellent geel 50 mm

Kwalitatief hoogwaardige afplaktape voor professioneel gebruik. Deze tape is gemaakt van ultra dun geel Washipapier voorzien van een UV-bestendige solvent acrylaat belijming, voor het maken van strakke lijnen. De tape heeft een goede kleefkracht, is eenvoudig te repositioneren, goed te verwijderen en bestand tegen hoge temperaturen. Inzetduur binnenshuis is maximaal 6 maanden. Inzetduur buitenshuis is maximaal 3 maanden.



TT Stucloper tape "Removable"

art.nr.	Omschrijving
31350	TT Stucloper tape "Removable" wit 50 mm x 33 m

Unieke flexibele afplaktape gemaakt van een soft PVC-drager voorzien van een hoogwaardige rubber solvent belijming. De tape kenmerkt zich doordat hij goed hand scheurbaar en vormbaar is met een relatief lage rek. Dient als bescherming voor het afplakken bij bestaande vloeren of ondergronden, denk hierbij aan het vastzetten van stucloper tijdens werkzaamheden. Inzetduur binnenshuis is maximaal 4 weken.



Beschermfolie groen indoor

art.nr.	Omschrijving
31225	Beschermfolie groen 250 mm x 100 mtr
31250	Beschermfolie groen 500 mm x 100 mtr
31299	Beschermfolie groen 1000 mm x 100 mtr

Ook leverbaar in blauw en transparant.

PE-folie voorzien van een acrylaat belijming. Bestand tegen water en mechanische beschadiging. Deze indoor variant is toe te passen voor tijdelijke bescherming van oppervlakken zoals; wanden, ramen, kozijnen, gevels en (kunst)steen. Milde kleefkracht en op de korte termijn goed te verwijderen. Inzetduur binnenshuis is maximaal 4 weken.



Speedy folie Statisch transparant

art.nr.	Omschrijving
31312	Speedy folie Statisch Transparant 1210 mm x 54,8 mtr
10012	Speedy folie Statisch Transparant 2514 mm x 27,4 mtr

Statisch geladen, gevouwen HDPE-folie voorzien van een drup vertragende coating. In combinatie met dispenser heeft u de mogelijkheid om een (masking)tape naar keuze toe te passen. Geschikt voor het snel en doeltreffend maskeren van grote of kleine oppervlakken.

Masking tape budget



art.nr.	Omschrijving
34019	Masking tape budget 19 mm x 50 mtr
34025	Masking tape budget 25 mm x 50 mtr
34038	Masking tape budget 38 mm x 50 mtr
34050	Masking tape budget 50 mm x 50 mtr



Verpakkingsmaterialen

	<p>MUSCLEPACK (PPAC 35 MU HIGHTACK) verpakkingstape</p> <table border="1"> <thead> <tr> <th>art.nr.</th> <th>Omschrijving</th> <th>Een soepele PP tape voorzien van een hoogwaardige dikke acrylaat belijming (28 gram). Deze tape heeft een extra hoge aanvangskleef kracht (tack) en goede kleefkracht, ook bij lage applicatietemperaturen.</th> </tr> </thead> <tbody> <tr> <td>85250</td> <td>WIT 50 mm x 66 mtr</td> <td></td> </tr> <tr> <td>85255</td> <td>TRANPARANT 50 mm x 66 mtr</td> <td></td> </tr> <tr> <td>85260</td> <td>BRUIN 50 mm x 66 mtr</td> <td></td> </tr> </tbody> </table>	art.nr.	Omschrijving	Een soepele PP tape voorzien van een hoogwaardige dikke acrylaat belijming (28 gram). Deze tape heeft een extra hoge aanvangskleef kracht (tack) en goede kleefkracht, ook bij lage applicatietemperaturen.	85250	WIT 50 mm x 66 mtr		85255	TRANPARANT 50 mm x 66 mtr		85260	BRUIN 50 mm x 66 mtr	
art.nr.	Omschrijving	Een soepele PP tape voorzien van een hoogwaardige dikke acrylaat belijming (28 gram). Deze tape heeft een extra hoge aanvangskleef kracht (tack) en goede kleefkracht, ook bij lage applicatietemperaturen.											
85250	WIT 50 mm x 66 mtr												
85255	TRANPARANT 50 mm x 66 mtr												
85260	BRUIN 50 mm x 66 mtr												
	<p>Inpaktape budget & tapedispenser</p> <table border="1"> <thead> <tr> <th>art.nr.</th> <th>Omschrijving</th> <th>art.nr.</th> <th>Omschrijving</th> </tr> </thead> <tbody> <tr> <td>85270</td> <td>Buget inpaktape transparant 50 mm x 66 mtr</td> <td>85280</td> <td>Handymatic H-11 met rem</td> </tr> <tr> <td>85275</td> <td>Buget inpaktape bruin 50 mm x 66 mtr</td> <td>85285</td> <td>Heavy-Duty met rem en Sealsafe</td> </tr> </tbody> </table>	art.nr.	Omschrijving	art.nr.	Omschrijving	85270	Buget inpaktape transparant 50 mm x 66 mtr	85280	Handymatic H-11 met rem	85275	Buget inpaktape bruin 50 mm x 66 mtr	85285	Heavy-Duty met rem en Sealsafe
art.nr.	Omschrijving	art.nr.	Omschrijving										
85270	Buget inpaktape transparant 50 mm x 66 mtr	85280	Handymatic H-11 met rem										
85275	Buget inpaktape bruin 50 mm x 66 mtr	85285	Heavy-Duty met rem en Sealsafe										
	<p>Stretchfolie Bundelrol & Mini wrapdispenser</p> <table border="1"> <thead> <tr> <th>art.nr.</th> <th>Omschrijving</th> </tr> </thead> <tbody> <tr> <td>85220</td> <td>Stretchfolie Bundelrol 10 cm x 150 mtr</td> </tr> <tr> <td>85222</td> <td>Mini wrapdispenser met rem oranje</td> </tr> </tbody> </table>	art.nr.	Omschrijving	85220	Stretchfolie Bundelrol 10 cm x 150 mtr	85222	Mini wrapdispenser met rem oranje						
art.nr.	Omschrijving												
85220	Stretchfolie Bundelrol 10 cm x 150 mtr												
85222	Mini wrapdispenser met rem oranje												
	<p>Handwikkel folie & Foliedispenser</p> <table border="1"> <thead> <tr> <th>art.nr.</th> <th>Omschrijving</th> </tr> </thead> <tbody> <tr> <td>85215</td> <td>Handwikkel folie 17 mu 0,5 x 300 mtr</td> </tr> <tr> <td>85217</td> <td>Foliedispenser CHR-23 Verchroomd 45-50 cm breed</td> </tr> </tbody> </table>	art.nr.	Omschrijving	85215	Handwikkel folie 17 mu 0,5 x 300 mtr	85217	Foliedispenser CHR-23 Verchroomd 45-50 cm breed						
art.nr.	Omschrijving												
85215	Handwikkel folie 17 mu 0,5 x 300 mtr												
85217	Foliedispenser CHR-23 Verchroomd 45-50 cm breed												
	<p>Noppenfolie "kleine noppen"</p> <table border="1"> <thead> <tr> <th>art.nr.</th> <th>Omschrijving</th> </tr> </thead> <tbody> <tr> <td>90100</td> <td>Noppenfolie rol 1,00 x 100 mtr</td> </tr> <tr> <td>90120</td> <td>Noppenfolie rol 1,20 x 100 mtr</td> </tr> <tr> <td>90150</td> <td>Noppenfolie rol 1,50 x 100 mtr</td> </tr> </tbody> </table>	art.nr.	Omschrijving	90100	Noppenfolie rol 1,00 x 100 mtr	90120	Noppenfolie rol 1,20 x 100 mtr	90150	Noppenfolie rol 1,50 x 100 mtr				
art.nr.	Omschrijving												
90100	Noppenfolie rol 1,00 x 100 mtr												
90120	Noppenfolie rol 1,20 x 100 mtr												
90150	Noppenfolie rol 1,50 x 100 mtr												
	<p>Puinzakken</p> <table border="1"> <thead> <tr> <th>art.nr.</th> <th>Omschrijving</th> </tr> </thead> <tbody> <tr> <td>32060</td> <td>Puinzak 70 x 110 cm doos 100 st.</td> </tr> </tbody> </table>	art.nr.	Omschrijving	32060	Puinzak 70 x 110 cm doos 100 st.								
art.nr.	Omschrijving												
32060	Puinzak 70 x 110 cm doos 100 st.												
	<p>Pallethoezen en topvellen</p> <table border="1"> <thead> <tr> <th>art.nr.</th> <th>Omschrijving</th> </tr> </thead> <tbody> <tr> <td>85125</td> <td>Pallethoes rol</td> </tr> <tr> <td>85130</td> <td>Topvel rol</td> </tr> </tbody> </table>	art.nr.	Omschrijving	85125	Pallethoes rol	85130	Topvel rol						
art.nr.	Omschrijving												
85125	Pallethoes rol												
85130	Topvel rol												
<p>Tork papier</p>													



art.nr. Omschrijving
85100 Tork papier rol



Bezems en oplosmiddelen

	<h3>Bezems kunststof en cachet</h3> <table border="0"> <thead> <tr> <th>art.nr.</th> <th>Omschrijving</th> <th>art.nr.</th> <th>Omschrijving</th> </tr> </thead> <tbody> <tr> <td>96828</td> <td>Bezem cachet 45 cm kap rond</td> <td>96150</td> <td>Bezemsteel 150 cm x 30 mm</td> </tr> <tr> <td>96840</td> <td>Bezem kunststof 28 cm</td> <td>96170</td> <td>Bezemsteel 170 cm x 30 mm</td> </tr> <tr> <td>96845</td> <td>Bezem kunststof 40 cm</td> <td></td> <td></td> </tr> </tbody> </table>	art.nr.	Omschrijving	art.nr.	Omschrijving	96828	Bezem cachet 45 cm kap rond	96150	Bezemsteel 150 cm x 30 mm	96840	Bezem kunststof 28 cm	96170	Bezemsteel 170 cm x 30 mm	96845	Bezem kunststof 40 cm						
art.nr.	Omschrijving	art.nr.	Omschrijving																		
96828	Bezem cachet 45 cm kap rond	96150	Bezemsteel 150 cm x 30 mm																		
96840	Bezem kunststof 28 cm	96170	Bezemsteel 170 cm x 30 mm																		
96845	Bezem kunststof 40 cm																				
	<h3>Bezems kokos</h3> <table border="0"> <thead> <tr> <th>art.nr.</th> <th>Omschrijving</th> <th>art.nr.</th> <th>Omschrijving</th> </tr> </thead> <tbody> <tr> <td>96630</td> <td>Bezem kokos 30 cm</td> <td>96680</td> <td>Bezem kokos 80 cm</td> </tr> <tr> <td>96640</td> <td>Bezem kokos 40 cm</td> <td>96700</td> <td>Bezem kokos 100 cm</td> </tr> <tr> <td>96650</td> <td>Bezem kokos 50 cm</td> <td>96720</td> <td>Bezem kokos 120 cm</td> </tr> <tr> <td>96660</td> <td>Bezem kokos 60 cm</td> <td></td> <td></td> </tr> </tbody> </table>	art.nr.	Omschrijving	art.nr.	Omschrijving	96630	Bezem kokos 30 cm	96680	Bezem kokos 80 cm	96640	Bezem kokos 40 cm	96700	Bezem kokos 100 cm	96650	Bezem kokos 50 cm	96720	Bezem kokos 120 cm	96660	Bezem kokos 60 cm		
art.nr.	Omschrijving	art.nr.	Omschrijving																		
96630	Bezem kokos 30 cm	96680	Bezem kokos 80 cm																		
96640	Bezem kokos 40 cm	96700	Bezem kokos 100 cm																		
96650	Bezem kokos 50 cm	96720	Bezem kokos 120 cm																		
96660	Bezem kokos 60 cm																				
	<h3>Bouwstoffer en stofblik</h3> <table border="0"> <thead> <tr> <th>art.nr.</th> <th>Omschrijving</th> </tr> </thead> <tbody> <tr> <td>96020</td> <td>Bouwstoffer kokos</td> </tr> <tr> <td>96028</td> <td>Stofblik gegalvaniseerd</td> </tr> </tbody> </table>	art.nr.	Omschrijving	96020	Bouwstoffer kokos	96028	Stofblik gegalvaniseerd														
art.nr.	Omschrijving																				
96020	Bouwstoffer kokos																				
96028	Stofblik gegalvaniseerd																				
	<h3>Zoutzuur</h3> <table border="0"> <thead> <tr> <th>art.nr.</th> <th>Omschrijving</th> </tr> </thead> <tbody> <tr> <td>85030</td> <td>Zoutzuur 30% 5 ltr</td> </tr> </tbody> </table>	art.nr.	Omschrijving	85030	Zoutzuur 30% 5 ltr																
art.nr.	Omschrijving																				
85030	Zoutzuur 30% 5 ltr																				
	<h3>Terpentine (white spirit)</h3> <table border="0"> <thead> <tr> <th>art.nr.</th> <th>Omschrijving</th> </tr> </thead> <tbody> <tr> <td>85031</td> <td>Terpentine (white spirit) 1 ltr</td> </tr> <tr> <td>85032</td> <td>Terpentine (white spirit) 2,5 ltr</td> </tr> <tr> <td>85035</td> <td>Terpentine (white spirit) 5 ltr</td> </tr> </tbody> </table>	art.nr.	Omschrijving	85031	Terpentine (white spirit) 1 ltr	85032	Terpentine (white spirit) 2,5 ltr	85035	Terpentine (white spirit) 5 ltr												
art.nr.	Omschrijving																				
85031	Terpentine (white spirit) 1 ltr																				
85032	Terpentine (white spirit) 2,5 ltr																				
85035	Terpentine (white spirit) 5 ltr																				
	<h3>Thinner</h3> <table border="0"> <thead> <tr> <th>art.nr.</th> <th>Omschrijving</th> </tr> </thead> <tbody> <tr> <td>85041</td> <td>Thinner 1 ltr</td> </tr> <tr> <td>85045</td> <td>Thinner 5 ltr</td> </tr> </tbody> </table>	art.nr.	Omschrijving	85041	Thinner 1 ltr	85045	Thinner 5 ltr														
art.nr.	Omschrijving																				
85041	Thinner 1 ltr																				
85045	Thinner 5 ltr																				
	<h3>Aceton</h3> <table border="0"> <thead> <tr> <th>art.nr.</th> <th>Omschrijving</th> </tr> </thead> <tbody> <tr> <td>85051</td> <td>Aceton 1 ltr</td> </tr> <tr> <td>85055</td> <td>Aceton 5 ltr</td> </tr> </tbody> </table>	art.nr.	Omschrijving	85051	Aceton 1 ltr	85055	Aceton 5 ltr														
art.nr.	Omschrijving																				
85051	Aceton 1 ltr																				
85055	Aceton 5 ltr																				
<h3>Gedemineraliseerd water</h3>																					



art.nr.	Omschrijving
85075	Gedemineraliseerd water 5 ltr
85080	Gedemineraliseerd water 20 ltr



Stucprofielen

	<p>Slimgrip® dunpleisterprofiel 1030 (3 mm)</p> <table border="1"> <thead> <tr> <th>art.nr.</th> <th>Omschrijving</th> <th>art.nr.</th> <th>Omschrijving</th> </tr> </thead> <tbody> <tr> <td>82620</td> <td>Dunpleisterprofiel 1030 2,0 mtr</td> <td>82627</td> <td>Dunpleisterprofiel 1030 2,7 mtr</td> </tr> <tr> <td>82622</td> <td>Dunpleisterprofiel 1030 2,2 mtr</td> <td>82628</td> <td>Dunpleisterprofiel 1030 2,8 mtr</td> </tr> <tr> <td>82625</td> <td>Dunpleisterprofiel 1030 2,5 mtr</td> <td>82630</td> <td>Dunpleisterprofiel 1030 3,0 mtr</td> </tr> <tr> <td>82626</td> <td>Dunpleisterprofiel 1030 2,6 mtr</td> <td></td> <td></td> </tr> </tbody> </table>	art.nr.	Omschrijving	art.nr.	Omschrijving	82620	Dunpleisterprofiel 1030 2,0 mtr	82627	Dunpleisterprofiel 1030 2,7 mtr	82622	Dunpleisterprofiel 1030 2,2 mtr	82628	Dunpleisterprofiel 1030 2,8 mtr	82625	Dunpleisterprofiel 1030 2,5 mtr	82630	Dunpleisterprofiel 1030 3,0 mtr	82626	Dunpleisterprofiel 1030 2,6 mtr						
art.nr.	Omschrijving	art.nr.	Omschrijving																						
82620	Dunpleisterprofiel 1030 2,0 mtr	82627	Dunpleisterprofiel 1030 2,7 mtr																						
82622	Dunpleisterprofiel 1030 2,2 mtr	82628	Dunpleisterprofiel 1030 2,8 mtr																						
82625	Dunpleisterprofiel 1030 2,5 mtr	82630	Dunpleisterprofiel 1030 3,0 mtr																						
82626	Dunpleisterprofiel 1030 2,6 mtr																								
	<p>Slimgrip® dikpleisterprofiel 1040 (7 mm)</p> <table border="1"> <thead> <tr> <th>art.nr.</th> <th>Omschrijving</th> <th>art.nr.</th> <th>Omschrijving</th> </tr> </thead> <tbody> <tr> <td>82720</td> <td>Dikpleisterprofiel 1030 2,0 mtr</td> <td>82727</td> <td>Dikpleisterprofiel 1030 2,7 mtr</td> </tr> <tr> <td>82722</td> <td>Dikpleisterprofiel 1030 2,2 mtr</td> <td>82728</td> <td>Dikpleisterprofiel 1030 2,8 mtr</td> </tr> <tr> <td>82725</td> <td>Dikpleisterprofiel 1030 2,5 mtr</td> <td>82730</td> <td>Dikpleisterprofiel 1030 3,0 mtr</td> </tr> <tr> <td>82726</td> <td>Dikpleisterprofiel 1030 2,6 mtr</td> <td></td> <td></td> </tr> </tbody> </table>	art.nr.	Omschrijving	art.nr.	Omschrijving	82720	Dikpleisterprofiel 1030 2,0 mtr	82727	Dikpleisterprofiel 1030 2,7 mtr	82722	Dikpleisterprofiel 1030 2,2 mtr	82728	Dikpleisterprofiel 1030 2,8 mtr	82725	Dikpleisterprofiel 1030 2,5 mtr	82730	Dikpleisterprofiel 1030 3,0 mtr	82726	Dikpleisterprofiel 1030 2,6 mtr						
art.nr.	Omschrijving	art.nr.	Omschrijving																						
82720	Dikpleisterprofiel 1030 2,0 mtr	82727	Dikpleisterprofiel 1030 2,7 mtr																						
82722	Dikpleisterprofiel 1030 2,2 mtr	82728	Dikpleisterprofiel 1030 2,8 mtr																						
82725	Dikpleisterprofiel 1030 2,5 mtr	82730	Dikpleisterprofiel 1030 3,0 mtr																						
82726	Dikpleisterprofiel 1030 2,6 mtr																								
	<p>Stucstopprofiel 1236 H (3 mm)</p> <table border="1"> <thead> <tr> <th>art.nr.</th> <th>Omschrijving</th> </tr> </thead> <tbody> <tr> <td>82025</td> <td>Stucstopprofiel 1236 (3 mm) 2,5 mtr</td> </tr> <tr> <td>82026</td> <td>Stucstopprofiel 1236 (3 mm) 2,6 mtr</td> </tr> <tr> <td>82027</td> <td>Stucstopprofiel 1236 (3 mm) 2,7 mtr</td> </tr> <tr> <td>82030</td> <td>Stucstopprofiel 1236 (3 mm) 3,0 mtr</td> </tr> </tbody> </table>	art.nr.	Omschrijving	82025	Stucstopprofiel 1236 (3 mm) 2,5 mtr	82026	Stucstopprofiel 1236 (3 mm) 2,6 mtr	82027	Stucstopprofiel 1236 (3 mm) 2,7 mtr	82030	Stucstopprofiel 1236 (3 mm) 3,0 mtr														
art.nr.	Omschrijving																								
82025	Stucstopprofiel 1236 (3 mm) 2,5 mtr																								
82026	Stucstopprofiel 1236 (3 mm) 2,6 mtr																								
82027	Stucstopprofiel 1236 (3 mm) 2,7 mtr																								
82030	Stucstopprofiel 1236 (3 mm) 3,0 mtr																								
	<p>Stucstopprofiel 1216 H (6 mm)</p> <table border="1"> <thead> <tr> <th>art.nr.</th> <th>Omschrijving</th> </tr> </thead> <tbody> <tr> <td>82125</td> <td>Stucstopprofiel 1216 (6 mm) 2,5 mtr</td> </tr> <tr> <td>82126</td> <td>Stucstopprofiel 1216 (6 mm) 2,6 mtr</td> </tr> <tr> <td>82127</td> <td>Stucstopprofiel 1216 (6 mm) 2,7 mtr</td> </tr> <tr> <td>82130</td> <td>Stucstopprofiel 1216 (6 mm) 3,0 mtr</td> </tr> </tbody> </table>	art.nr.	Omschrijving	82125	Stucstopprofiel 1216 (6 mm) 2,5 mtr	82126	Stucstopprofiel 1216 (6 mm) 2,6 mtr	82127	Stucstopprofiel 1216 (6 mm) 2,7 mtr	82130	Stucstopprofiel 1216 (6 mm) 3,0 mtr														
art.nr.	Omschrijving																								
82125	Stucstopprofiel 1216 (6 mm) 2,5 mtr																								
82126	Stucstopprofiel 1216 (6 mm) 2,6 mtr																								
82127	Stucstopprofiel 1216 (6 mm) 2,7 mtr																								
82130	Stucstopprofiel 1216 (6 mm) 3,0 mtr																								
	<p>Stucstopprofiel 1131 (12,5 / 14 mm)</p> <table border="1"> <thead> <tr> <th>art.nr.</th> <th>Omschrijving</th> </tr> </thead> <tbody> <tr> <td>82425</td> <td>Stucstopprofiel 1131 14 mm 2,5 mtr</td> </tr> <tr> <td>82430</td> <td>Stucstopprofiel 1131 14 mm 3,0 mtr</td> </tr> </tbody> </table> <p>Ideaal voor gipsplaten.</p>	art.nr.	Omschrijving	82425	Stucstopprofiel 1131 14 mm 2,5 mtr	82430	Stucstopprofiel 1131 14 mm 3,0 mtr																		
art.nr.	Omschrijving																								
82425	Stucstopprofiel 1131 14 mm 2,5 mtr																								
82430	Stucstopprofiel 1131 14 mm 3,0 mtr																								
	<p>Hoekbeschermer PVC wit (2 tot 14 mm)</p> <table border="1"> <thead> <tr> <th>art.nr.</th> <th>Omschrijving</th> <th>art.nr.</th> <th>Omschrijving</th> </tr> </thead> <tbody> <tr> <td>81326</td> <td>Hoekbesch. 38102 2 mm 2,6 mtr</td> <td>81530</td> <td>Hoekbesch. 38108 8 mm 3,0 mtr</td> </tr> <tr> <td>81330</td> <td>Hoekbesch. 38102 2 mm 3,0 mtr</td> <td>81626</td> <td>Hoekbesch. 38110 10 mm 2,6 mtr</td> </tr> <tr> <td>81426</td> <td>Hoekbesch. 38104 4 mm 2,6 mtr</td> <td>81630</td> <td>Hoekbesch. 38110 10 mm 3,0 mtr</td> </tr> <tr> <td>81430</td> <td>Hoekbesch. 38104 4 mm 3,0 mtr</td> <td>81726</td> <td>Hoekbesch. 38114 14 mm 2,6 mtr</td> </tr> <tr> <td>81526</td> <td>Hoekbesch. 38108 8 mm 2,6 mtr</td> <td>81730</td> <td>Hoekbesch. 38114 14 mm 3,0 mtr</td> </tr> </tbody> </table>	art.nr.	Omschrijving	art.nr.	Omschrijving	81326	Hoekbesch. 38102 2 mm 2,6 mtr	81530	Hoekbesch. 38108 8 mm 3,0 mtr	81330	Hoekbesch. 38102 2 mm 3,0 mtr	81626	Hoekbesch. 38110 10 mm 2,6 mtr	81426	Hoekbesch. 38104 4 mm 2,6 mtr	81630	Hoekbesch. 38110 10 mm 3,0 mtr	81430	Hoekbesch. 38104 4 mm 3,0 mtr	81726	Hoekbesch. 38114 14 mm 2,6 mtr	81526	Hoekbesch. 38108 8 mm 2,6 mtr	81730	Hoekbesch. 38114 14 mm 3,0 mtr
art.nr.	Omschrijving	art.nr.	Omschrijving																						
81326	Hoekbesch. 38102 2 mm 2,6 mtr	81530	Hoekbesch. 38108 8 mm 3,0 mtr																						
81330	Hoekbesch. 38102 2 mm 3,0 mtr	81626	Hoekbesch. 38110 10 mm 2,6 mtr																						
81426	Hoekbesch. 38104 4 mm 2,6 mtr	81630	Hoekbesch. 38110 10 mm 3,0 mtr																						
81430	Hoekbesch. 38104 4 mm 3,0 mtr	81726	Hoekbesch. 38114 14 mm 2,6 mtr																						
81526	Hoekbesch. 38108 8 mm 2,6 mtr	81730	Hoekbesch. 38114 14 mm 3,0 mtr																						
	<p>Stucstopprofiel PVC wit (2 tot 14 mm)</p> <table border="1"> <thead> <tr> <th>art.nr.</th> <th>Omschrijving</th> <th>art.nr.</th> <th>Omschrijving</th> </tr> </thead> <tbody> <tr> <td>81026</td> <td>Stucstop 38202 2 mm 2,6 mtr</td> <td>81230</td> <td>Stucstop 38208 8 mm 3,0 mtr</td> </tr> <tr> <td>81030</td> <td>Stucstop 38202 2 mm 3,0 mtr</td> <td>81826</td> <td>Stucstop 38210 10 mm 2,6 mtr</td> </tr> <tr> <td>81126</td> <td>Stucstop 38204 4 mm 2,6 mtr</td> <td>81830</td> <td>Stucstop 38210 10 mm 3,0 mtr</td> </tr> <tr> <td>81130</td> <td>Stucstop 38204 4 mm 3,0 mtr</td> <td>81926</td> <td>Stucstop 38214 14 mm 2,6 mtr</td> </tr> <tr> <td>81226</td> <td>Stucstop 38208 8 mm 2,6 mtr</td> <td>81930</td> <td>Stucstop 38214 14 mm 3,0 mtr</td> </tr> </tbody> </table>	art.nr.	Omschrijving	art.nr.	Omschrijving	81026	Stucstop 38202 2 mm 2,6 mtr	81230	Stucstop 38208 8 mm 3,0 mtr	81030	Stucstop 38202 2 mm 3,0 mtr	81826	Stucstop 38210 10 mm 2,6 mtr	81126	Stucstop 38204 4 mm 2,6 mtr	81830	Stucstop 38210 10 mm 3,0 mtr	81130	Stucstop 38204 4 mm 3,0 mtr	81926	Stucstop 38214 14 mm 2,6 mtr	81226	Stucstop 38208 8 mm 2,6 mtr	81930	Stucstop 38214 14 mm 3,0 mtr
art.nr.	Omschrijving	art.nr.	Omschrijving																						
81026	Stucstop 38202 2 mm 2,6 mtr	81230	Stucstop 38208 8 mm 3,0 mtr																						
81030	Stucstop 38202 2 mm 3,0 mtr	81826	Stucstop 38210 10 mm 2,6 mtr																						
81126	Stucstop 38204 4 mm 2,6 mtr	81830	Stucstop 38210 10 mm 3,0 mtr																						
81130	Stucstop 38204 4 mm 3,0 mtr	81926	Stucstop 38214 14 mm 2,6 mtr																						
81226	Stucstop 38208 8 mm 2,6 mtr	81930	Stucstop 38214 14 mm 3,0 mtr																						
<p>Sokkelprofiel PVC wit (10 en 14 mm)</p>	<p>Sokkelprofiel PVC wit (10 en 14 mm)</p>																								

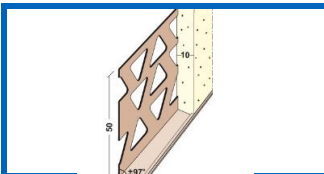

art.nr.	Omschrijving
83026	Sokkelprofiel 38310 10 mm 2,6 mtr
83030	Sokkelprofiel 38310 10 mm 3,0 mtr
83126	Sokkelprofiel 38314 14 mm 2,6 mtr
83130	Sokkelprofiel 38314 14 mm 3,0 mtr



Sierlijsten geëxtrudeerd polystyreen

Sierlijst A 5, 35 x 35 mm, lengte 2 m (art.nr. 69005)

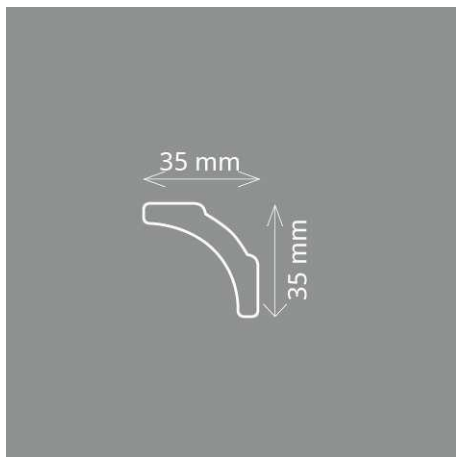

Sierlijst A 7, 50 x 50 mm, lengte 2 m (art.nr. 69007)

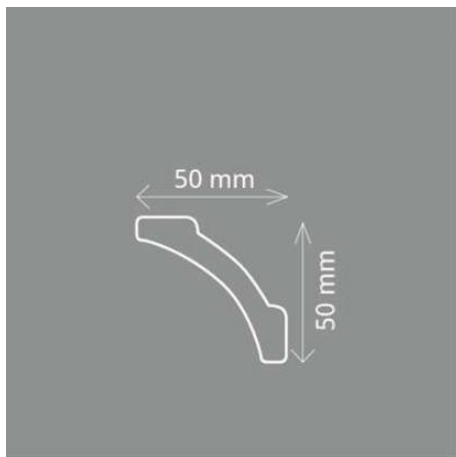

Sierlijst A 10, 70 x 70 mm, lengte 2 m (art.nr. 69007)

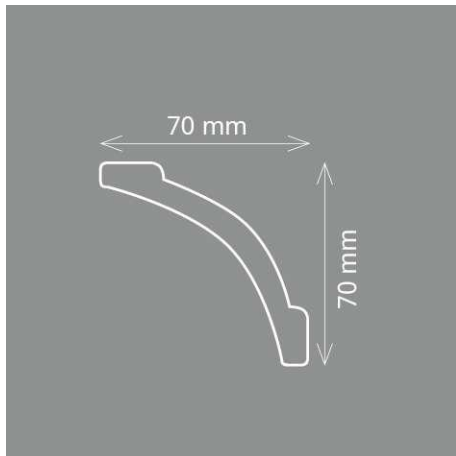

Sierlijsten geëxtrudeerd polystyreen

Sierlijst K 35, 32 x 32 mm, lengte 2 m (art.nr. 69135)



Sierlijst K 50, 46 x 46 mm, lengte 2 m (art.nr. 69150)

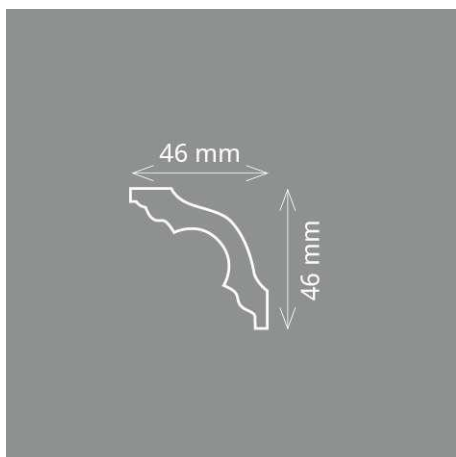

Sierlijst K 60, 60 x 60 mm, lengte 2 m (art.nr. 69160)

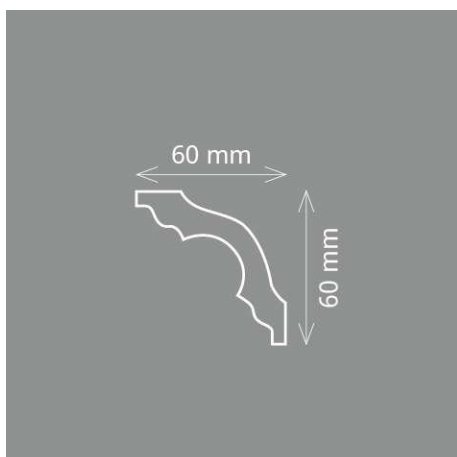

Sierlijsten geëxtrudeerd polystyreen

Sierlijst K 80, 80 x 80 mm, lengte 2 m (art.nr. 69180)

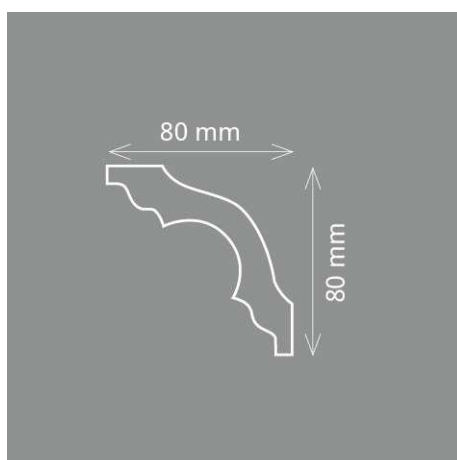

Sierlijst S 50, 40 x 50 mm, lengte 2 m (art.nr. 69250)

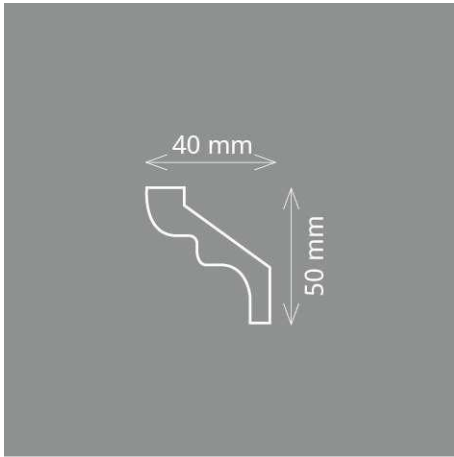

Sierlijst S 80, 70 x 80 mm, lengte 2 m (art.nr. 69280)

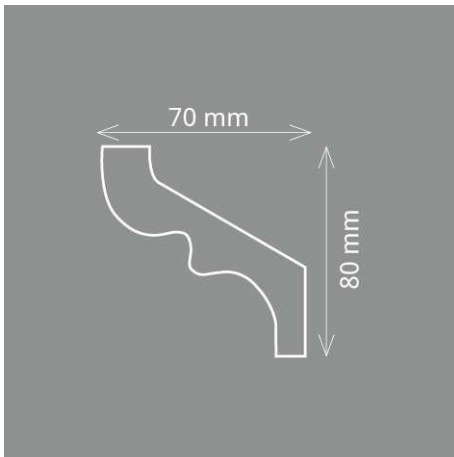

Sierlijsten geëxtrudeerd polystyreen

Sierlijst M 100, 70 x 70 mm, lengte 2 m (art.nr. 69300)

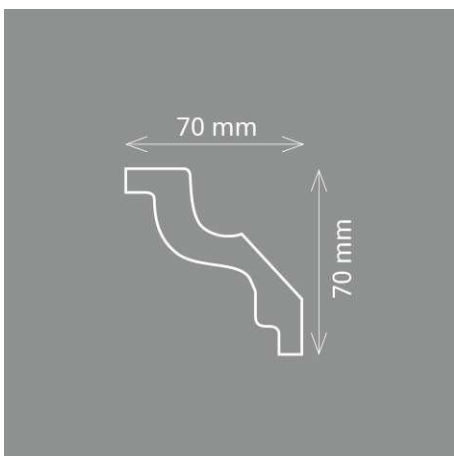

- drukbestendig, zeer licht en gemakkelijk om mee te werken
- perfect passende profielcontouren en perfecte verbinding van muur tot plafond, dankzij constante afmetingen
- glad oppervlak
- overschilderbaar met alle acrylverf of muurverf op waterbasis
- vrij van oplosmiddelen en CFK's, milieuvriendelijk

Tevens kan een compleet assortiment gipslijsten, ornamenten en plinten geleverd worden.

Dit document is met de grootst mogelijke zorgvuldigheid samengesteld. Desondanks aanvaardt Flotec Afbouwproducten geen enkele aansprakelijkheid voor de gevolgen van eventuele voorkomende onjuistheden. De afbeeldingen zijn niet bindend, maar zijn slechts opgenomen om het zoeken te vereenvoudigen. Niets uit deze uitgave mag worden verveelvoudigd, opgeslagen in een geautomatiseerd bestand of openbaar gemaakt in enige vorm of op enige wijze, hetzij elektronisch, mechanisch of door fotokopieën, opnamen of enige andere manier, zonder voorafgaande schriftelijke toestemming van Flotec Afbouwproducten.